

litter bins / ashtrays
corbeilles / cendriers
abfallbehälter / aschenbecher



mmcite.com

better

EN

Robust high-volume litter bin does not have to necessarily look monstrous. Thanks to sophisticated shaping, the object of organically modelled but strong lines has been created. Distinctive upper edge indicates an inserted liner. Bottom legs increase the whole stability, enable the water outlet and make the installation on uneven surface easier.

The body, made of High-Performance-Concrete (HPC) reinforced with glass fibres, has the unweighted upper parts and strengthened bottom for higher stability. Optimized height contributes to easier regular maintenance. Small legs slightly rise the bottom with holes for the water leakage and offer the possibility of firm anchoring onto the ground. Liner made of zinc coated steel or stainless steel frame for plastic bag attachment.

FR

La poubelle grande peut être aussi un élément de design. La capacité importante se marie avec le corps lourd de cette poubelle en béton. Installation dans la surface inclinée est faite avec les petits pieds qui aident la stabilité et permettent le découlement d'eau. Sa forme détaillé vaut bien avec tous les endroits.

Corps en béton ultra haute performance renforcé par les fibres en verre. La hauteur est optimisée pour vider les déchets par haute. La corbeille est ancrée par les petits pieds. Bac intérieur en acier galvanisé ou l'anneau en inox pour sac plastique.

DE

Ein schwerer voluminöser Abfallkorb muss nicht wie ein Monstrum wirken. Dank den durchdachten Formen entstand ein Körper mit organischen, jedoch festen Linien. Der ausgeprägte obere Saum führt zum Versenken des Behälters, die unteren unauffälligen Füße erhöhen die Stabilität, ermöglichen den Abfluss von Wasser und erleichtern die Installation auf unebenem Boden. Wegen seiner kultivierten Form passt dieser Abfallkorb so gut wie überall hin – vernachlässigte Gegenden erhebt er und gepflegte Räume unterstützt er mit seinen leichten Details und der gesamten Ausführung.

Der Körper aus HPC Beton, verstärkt durch Glasfaser, hat einen leichteren oberen Teil und einen verstärkten Boden für eine erhöhte Stabilität. Die optimierte Höhe des Abfallkorbes ermöglicht das einfachere Leeren. Kleine Füße heben den Boden des Abfallkorbes mit der Öffnung für das Entwässern oder für das feste Verankern zum Boden. Wahlweise verzinkter Innenbehälter oder Rahmen für das Befestigen eines Müllsacks.



180 181
better



BTT302 / B302



BTT307 / B307

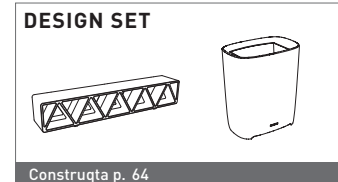

p – ash disposal / cendrier / Aschenbecher
version with a waste bag holder
version avec support de sac poubelle
Variante mit einem Halter für Müllsäcke

Litter bin made of HPC concrete
Corbeille en béton THP
Abfallbehälter aus HPC Beton

HPC concrete, inner galvanized bin / optionally version with frame for plastic bag attachment
THP béton, poubelle galvanisée intérieure / version avec support de sac poubelle
HPC Beton, verzinkter Innenbehälter / Variante mit einem Halter für Müllsäcke

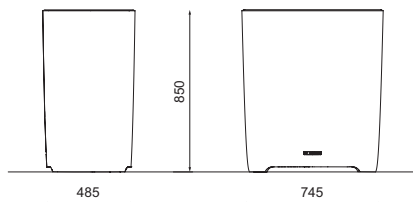
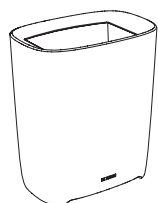

120L
BTT302
BTT-B302 BAG 120L

Litter bin of HPC concrete with cover
Corbeille en béton THP avec couvercle
Abfallbehälter aus HPC Beton mit Schutzdach

HPC concrete, liner made of zinc coated steel, option with a frame for plastic bag attachment, optionally with ashtray
béton THP, seau intérieur zingué, variante pour sac plastique en option, cendrier en option
HPC Beton, verzinkter Innenbehälter / Variante mit Halter für Müllsäcke, wahlweise mit Aschenbecher

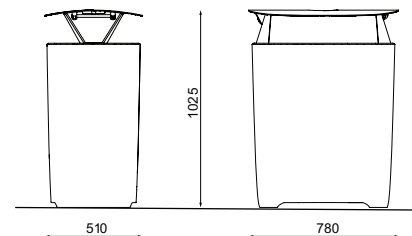
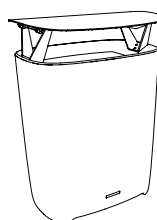

120L
BTT307
BTT307p
BTT-B307
BTT-B307p BAG 120L

tlesk

EN

A lightweight litter bin demonstrating the power of transparency. It is not just a pretty object – the model featuring a transparent plastic bin bag exposes any suspicious contents, while its sophisticated form makes this humble bin an object of interest and a worthy addition to all kinds of public spaces. The clear plastic bin bag model can be opened from the side to quickly empty it and fit new bin liners to its flexible rim, while the model with a plastic inner liner is emptied conventionally from the top.

Constructed from galvanized powder-coated steel rounds, fitted with either a flexible rim at the top for fitting plastic bin bags, or an industrial plastic inner liner. Anchors to the ground.

FR

La force de cette corbeille légère se traduit par sa transparence. Loin d'être un simple phénomène esthétique, elle est, dans sa variante avec un sac en plastique, d'une grande efficacité pour une parfaite visibilité du contenu afin d'identifier toutes anomalies et déchets non conformes. Sa forme singulière fait de cette corbeille un objet remarquable, un accessoire approprié pour une installation dans tous les types d'espace. L'alternative avec un sac poubelle transparent est ouverte d'un côté pour un vidage rapide. L'installation d'un nouveau sac se réalise à l'aide d'un anneau de serrage élastique. Pour l'alternative avec un bac intérieur, le vidage s'effectue par le haut.

Structure de grille en tubes d'acier protégée par thermolaquage. Equipée d'un anneau de serrage élastique pour la fixation du sac plastique. Disponible également en variante sans anneau, comportant uniquement un bac intérieur. L'ancrage au sol est réalisé par boulons.

DE

Der leichte Abfallbehälter zeigt die Kraft der Transparenz. Es ist nicht nur eine ästhetische Spielerei, sondern in der Variante mit einem transparenten Plastikmüllsack ermöglicht er es, verdächtige Inhalte zu entdecken. Die ziselierte Form macht ihn jedoch zu einem interessanten Objekt und zu einem geeigneten Accessoire in die verschiedensten öffentlichen Räume. Die Variante mit einem transparenten Plastikmüllsack ist von der Seite her offen für sehr schnelles Entleeren und Einsetzen des neuen Sacks (mittels eines elastischen Reifens), die Variante mit dem Kunststoff-Innenbehälter wird nach oben entleert.

Die Konstruktion aus verzinkten Stahlrundstangen pulverbeschichtet, ist oben mit einem elastischen Reifen zur Befestigung des Plastikmüllsacks, beziehungsweise ohne Reifen nur mit einem Sichtplastikbehälter versehen. Verankerung auf der Oberfläche mit Schrauben.





KTK100

**Litter bin
Corbeille
Abfallbehälter**

steel structure, plastic liner; optionally with ashtray or stainless steel cigarette extinguisher
structure en acier, seau plastique, cendrier avec éteignoir en acier inoxydable en option
Stahlkonstruktion, Kunststoff-Innenbehälter; wahlweise Aschenbecher mit Zigarettenlöscher aus Edelstahl

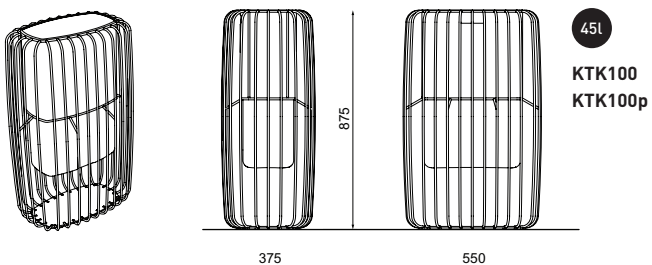

**182 183
tlesk**



p – ash disposal / cendrier / Aschenbecher



version with a waste bag holder
version avec support de sac poubelle
Variante mit einem Halter für Müllsäcke

KTK-B100

**Litter bin
Corbeille
Abfallbehälter**

steel structure, frame for plastic bag attachment, optionally with ashtray or stainless steel cigarette extinguisher
structure en acier, anneau pour sac plastique, cendrier avec éteignoir en acier inoxydable en option
Stahlkonstruktion, Halter für Müllsäcke, wahlweise Aschenbecher mit Zigarettenlöscher aus Edelstahl

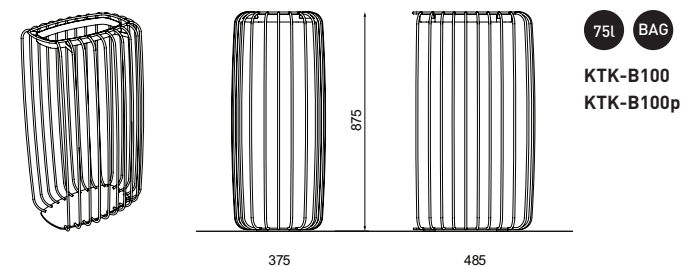

swissbin

EN

Holes like in Emmental cheese, conical basic shape. It looks like a creative freak, but fully functional. The large-volume bin with small drop slots, allowing them to be used for small-size litter only, boasts outstanding stability thanks to a weight in the bottom. A convex lockable lid emphasizes the overall closed and compact shape which makes it suitable for installation on large squares, busy streets and traffic junctions as well as in quiet parks. The effect can be supported by a distinctly colourful body.

Steel structure treated with zinc coating and powder coating. Cover equipped with a lock. A self-standing version includes an added weight for better stability of the bin. The version for ground-anchoring supplied only with holes for anchoring. The liner made of steel which is expensed-zinc treated.

FR

Des trous qui rappellent l'Emmental, une forme de base conique. On a l'impression d'un phénomène créatif, mais c'est une corbeille entièrement fonctionnelle. C'est une poubelle de grand volume munie de petites fentes faisant qu'elle ne peut être utilisée que pour des déchets de petite taille, mais offrant une remarquable stabilité grâce à un poids fixé dans son fond. Un couvercle verrouillable convexe souligne sa forme globale fermée et compacte qui lui permet d'être installée dans les grands squares, les rues très fréquentées et les croisements, de même que dans les parcs tranquilles. L'effet produit peut être renforcé par un corps venant en contraste par sa couleur.

La structure est en acier galvanisé revêtu d'un émail à la poudre, le couvercle est muni d'un verrou. L'alternative sans ancrage est fournie avec un poids ajouté pour augmenter la stabilité; l'alternative avec ancrage dans une semelle comporte des trous qui ne sont destinés qu'aux boulons. L'intérieur de la corbeille est réalisé en tôle galvanisée.

DE

Löcher wie beim Emmentaler, konische Grundform. Sieht wie ein Kunstspielchen aus, ist jedoch völlig funktionell. Ein Großraumkorb mit kleinen Einwerföffnungen, die es genehmigen, den Korb lediglich zum Einwerfen von kleinen Abfällen zu benutzen. Er verfügt im unteren Teil über ein Gewicht, wodurch perfekte Stabilität erreicht wird. Ein konvexer und abschließbarer Deckel betont die komplexe und kompakte Form, die ihn zur Installation auf großen Plätzen, in belebten Straßen, Verkehrsknoten und ruhigen Parkanlagen prädestiniert. Der Effekt kann durch das Einfärben des Korpus mit markanten Farben unterstrichen werden.

Die Stahlkonstruktion ist pulverbeschichtet, der Deckel ist mit einem Schloss versehen. Die Variante ohne Verankerung ist mit einem eingelegten Gewicht ausgestattet, um die Stabilität zu erhöhen. Die Variante mit Verankerung im Boden nur mit Öffnungen für Schrauben. Der Innenbehälter ist aus verzinktem Stahlblech.



184 185
swissbin



SWS315 / 316

Litter bin with cover
Corbeille à déchets avec toit
Abfallbehälter mit Regenschutz

steel body with integrated cover, anchored SWS315 or self-standing SWS316
corps en acier avec couvercle intégré, à fixer au sol SWS315 ou à poser librement SWS316
Stahlkörper mit Regenschutz, SWS315 zum Verankern im Boden oder SWS316 freistehend

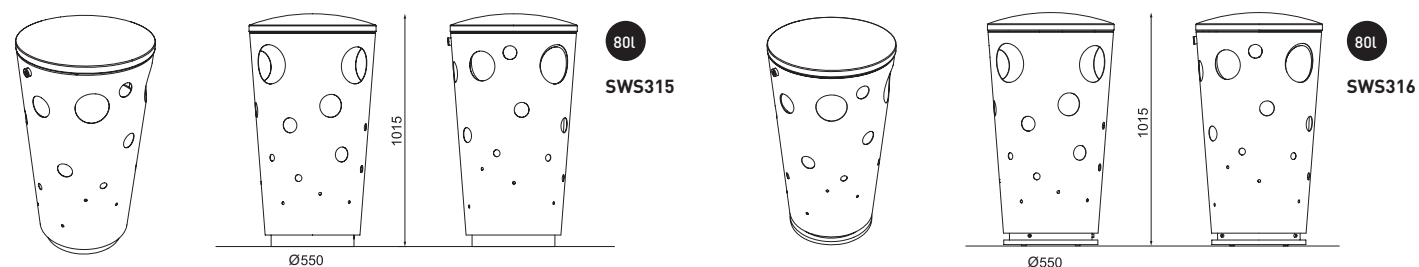

minium

EN

Smooth, slightly wavelike surface of almond-shaped structure brings a classy aesthetics even to the range of litter bins. High quality materials and sophisticated details predestine the Minium litter bin to be used in public realms as well as in all types of public interiors. The bin is offered in several versions – lapidary leg to be in-ground mounted, a pair of interestingly shaped legs to be ground mounted, prolonged version with minimized pedestal and others, or with body suspended on a column. Optionally, cover to all versions.

The casing is made of anodized aluminium profiles or wooden lamellas, upper frame and roof are of aluminium alloy cast. Supporting frame is treated with zinc coating and powder coating. The liner (could be zinc-coated) is made of durable plastic or adapted for the plastic bag attachment.

FR

La surface lisse et légèrement ondulée de la structure en forme d'amande apporte esthétique et élégance, même à la gamme de corbeilles. Des matériaux de haute qualité et des détails sophistiqués prédestinent la corbeille Minium à une utilisation dans les élégants espaces publics et dans tous les types de bâtiments ouverts au public. La corbeille est proposée en plusieurs versions : piètement lapidaire à monter dans le sol, deux pieds d'une forme intéressante à monter dans le sol, version plus longue au support minimisé, et autres, ou bien avec un corps suspendu sur une colonne. En option, toutes les versions peuvent être équipées d'un couvercle.

L'habillage est réalisé en profilés d'aluminium anodisé ou en lamelles de bois, tandis que le châssis supérieur et le couvercle sont en alliage d'aluminium moulé. Le cadre support est traité par zingage et revêtement à la poudre. Le revêtement (peut être zingué) est constitué d'une matière plastique résistante ou adapté pour la fixation du sac en plastique.

DE

Glatte, leicht gerillte Oberfläche des weich geformten Körpers des mandelförmigen Abfallbehälters bringt eine ausserordentliche Ästhetik auch in diese Kategorie der Produkte. Die hohe Qualität des Materials und die ausgearbeiteten Details prädestinieren diesen Abfallbehälter nicht nur für den äusseren öffentlichen Gebrauch, sondern auch für alle Typen von öffentlichen Interieurs. Der Abfallbehälter wird in verschiedenen Varianten angeboten – prägnanter Fuss mit Verankerung unter dem Pflaster, ein Paar von interessant geformten Füßen auf dem Pflaster, verlängerte Version mit einem minimalisierten Sockel oder mit der Konstruktion zur Befestigung an Säulen geeignet. Alle Versionen sind auch mit Regenschutz erhältlich.

Die Ummantelung besteht aus eloxierten Aluminiumprofilen oder aus Holzlamellen, oberer Rahmen und Regenschutz sind aus Aluminium gegossen. Der Tragrahmen aus verzinktem Stahl, mit Pulvereinbrennlack beschichtet. Verzinkter Innenbehälter, Behälter aus widerstandsfähigem Kunststoff oder Version mit Befestigung für Müllsäcke.



reddot award 2016
winner



Design: David Karásek

186 187
minium



minium



MIU100 / 105

Litter bin / with cover Corbeille / avec couvercle Abfallbehälter / mit Regenschutz

steel structure, profiles of aluminium alloy
– optionally ashtray with stainless steel cigarette extinguisher
structure en acier, revêtement en alliage d'aluminium
– variante avec cendrier muni d'éteignoir à cigarettes
Stahlkonstruktion, Profile aus Aluminiumguss
– als Variante integrierter Aschenbecher mit Zigarettelöscher aus Edelstahl

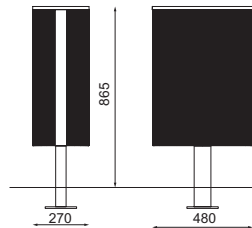

45l
MIU100
MIU-B100 BAG 45l

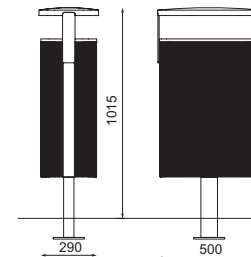

45l
MIU105
MIU105p
MIU-B105
MIU-B105p BAG 45l



MIU200 / 205

Litter bin / with cover Corbeille / avec couvercle Abfallbehälter / mit Regenschutz

steel structure, profiles of aluminium alloy
– optionally ashtray with stainless steel cigarette extinguisher
structure en acier, revêtement en alliage d'aluminium
– variante avec cendrier muni d'éteignoir à cigarettes
Stahlkonstruktion, Profile aus Aluminiumguss
– als Variante integrierter Aschenbecher mit Zigarettelöscher aus Edelstahl

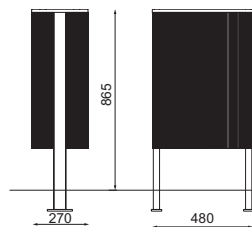

45l
MIU200
MIU-B200 BAG 45l

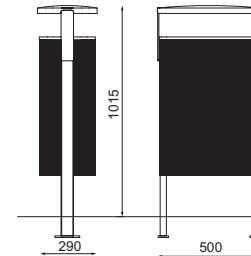

45l
MIU205
MIU205p
MIU-B205
MIU-B205p BAG 45l



MIU301 / 306

Litter bin / with cover Corbeille / avec couvercle Abfallbehälter / mit Regenschutz

steel structure, profiles of aluminium alloy
– optionally ashtray with stainless steel cigarette extinguisher
structure en acier, revêtement en alliage d'aluminium
– variante avec cendrier muni d'éteignoir à cigarettes
Stahlkonstruktion, Profile aus Aluminiumguss
– als Variante integrierter Aschenbecher mit Zigarettelöscher aus Edelstahl

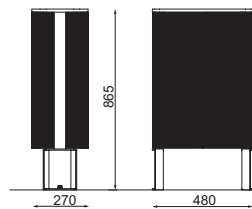

45l
MIU301
MIU-B301 BAG 45l

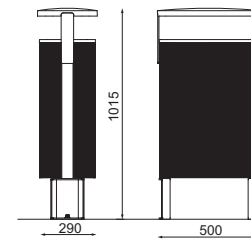

45l
MIU306
MIU306p
MIU-B306
MIU-B306p BAG 45l



188 189 minium



p – ash disposal / cendrier / Aschenbecher

option with locking mechanism
variante avec verrou
Variante mit Schloss

BAG version with a waste bag holder
Version avec support de sac poubelle
Variante mit Halter für Müllsäcke

MIU400 / 405

Litter bin / with cover Corbeille / avec couvercle Abfallbehälter / mit Regenschutz

steel structure, profiles of aluminium alloy
– optionally ashtray with stainless steel cigarette extinguisher
structure en acier, revêtement en alliage d'aluminium
– variante avec cendrier muni d'éteignoir à cigarettes
Stahlkonstruktion, Profile aus Aluminiumguss
– als Variante integrierter Aschenbecher mit Zigarettenlöscher aus Edelstahl

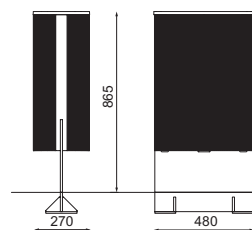

45L
MIU400
MIU-B400 BAG 45L

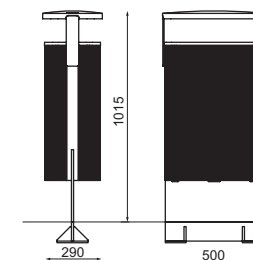

45L
MIU405
MIU405p

BAG 45L
MIU-B405
MIU-B405p



MIU501 / 502 / 506 / 507 / 551 / 552 / 556 / 557

Litter bin / with cover Corbeille / avec couvercle Abfallbehälter / mit Regenschutz

steel structure, profiles of aluminium alloy, to be anchored MIU501/B551, MIU506/B556, or self-standing MIU502/B552, MIU507/B557
– optionally ashtray with stainless steel cigarette extinguisher
structure en acier, revêtement en alliage d'aluminium, à fixer au sol MIU501/B551, MIU506/B556 ou à poser librement MIU502/B552, MIU507/B557
– variante avec cendrier muni d'éteignoir à cigarettes
Stahlkonstruktion, Profile aus Aluminiumguss verankert, im Boden MIU501/B551, MIU506/B556 oder freistehend MIU502/B552, MIU507/B557
– als Variante integrierter Aschenbecher mit Zigarettenlöscher aus Edelstahl

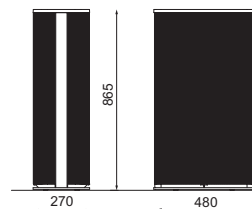

45L
MIU501
MIU502 BAG 60L
MIU-B551
MIU-B552

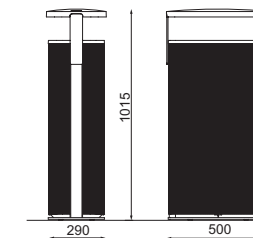
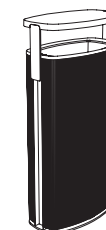

45L
MIU506
MIU506p
MIU507p

BAG 60L
MIU-B556
MIU-B556p
MIU-B557p



MIU601 / 602 / 606 / 607

Litter bin / with cover Corbeille / avec couvercle Abfallbehälter / mit Regenschutz

steel structure, profiles of aluminium alloy, to be anchored MIU601/B601, MIU606/B606, or self-standing MIU602/B602, MIU607/B607
– optionally ashtray with stainless steel cigarette extinguisher
structure en acier, revêtement en alliage d'aluminium, à fixer au sol MIU601/B601, MIU606/B606 ou à poser librement MIU602/B602, MIU607/B607
– variante avec cendrier muni d'éteignoir à cigarettes
Stahlkonstruktion, Profile aus Aluminiumguss verankert, im Boden MIU601/B601, MIU606/B606 oder freistehend MIU602/B602, MIU607/B607
– als Variante integrierter Aschenbecher mit Zigarettenlöscher aus Edelstahl

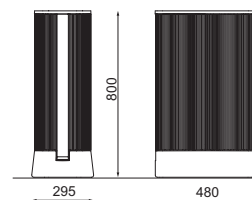

45L
MIU601
MIU602 BAG 45L
MIU-B601
MIU-B602

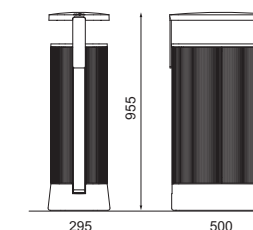

45L
MIU606
MIU606p
MIU607
MIU607p

BAG 45L
MIU-B606
MIU-B606p
MIU-B607
MIU-B607p



minium



MIU110 / 115

Litter bin / with cover Corbeille / avec couvercle Abfallbehälter / mit Regenschutz

steel structure, covered with wooden lamellas
– optionally ashtray with stainless steel cigarette extinguisher
structure en acier, revêtement en lamelles en bois
– variante avec cendrier muni d'éteignoir à cigarettes
Stahlkonstruktion, Ummantelung mit Holzlamellen
– als Variante integrierter Aschenbecher mit Zigarettlöscher aus Edelstahl

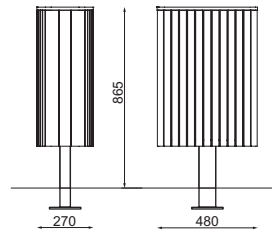

45L
MIU110r
MIU110t
MIU-B110r
MIU-B110t

BAG 45L

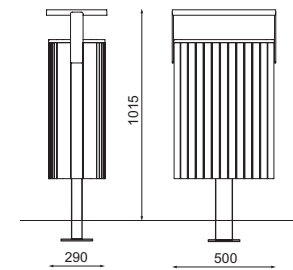
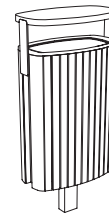

45L
MIU115r
MIU115rp
MIU115t
MIU115tp

BAG 45L
MIU-B115r
MIU-B115rp
MIU-B115t
MIU-B115tp



MIU210 / 215

Litter bin / with cover Corbeille / avec couvercle Abfallbehälter / mit Regenschutz

steel structure, covered with wooden lamellas
– optionally ashtray with stainless steel cigarette extinguisher
structure en acier, revêtement en lamelles en bois
– variante avec cendrier muni d'éteignoir à cigarettes
Stahlkonstruktion, Ummantelung mit Holzlamellen
– als Variante integrierter Aschenbecher mit Zigarettlöscher aus Edelstahl

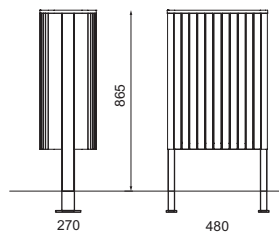
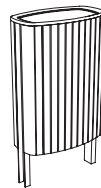

45L
MIU210r
MIU210t
MIU-B210r
MIU-B210t

BAG 45L

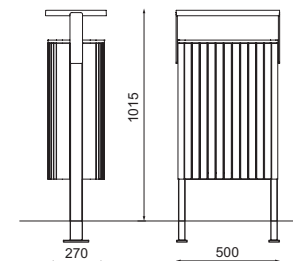

45L
MIU215r
MIU215rp
MIU215t
MIU215tp

BAG 45L
MIU-B215r
MIU-B215rp
MIU-B215t
MIU-B215tp



MIU311 / 316

Litter bin / with cover Corbeille / avec couvercle Abfallbehälter / mit Regenschutz

steel structure, covered with wooden lamellas
– optionally ashtray with stainless steel cigarette extinguisher
structure en acier, revêtement en lamelles en bois
– variante avec cendrier muni d'éteignoir à cigarettes
Stahlkonstruktion, Ummantelung mit Holzlamellen
– als Variante integrierter Aschenbecher mit Zigarettlöscher aus Edelstahl

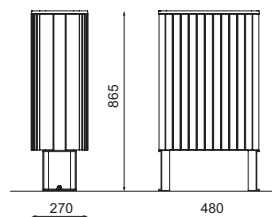

45L
MIU311r
MIU311t
MIU-B311r
MIU-B311t

BAG 45L

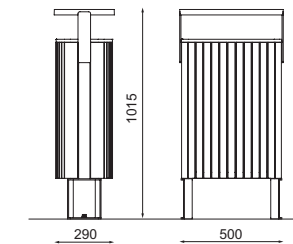
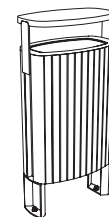

45L
MIU316r
MIU316rp
MIU316t
MIU316tp

BAG 45L
MIU-B316r
MIU-B316rp
MIU-B316t
MIU-B316tp







MIU410 / 415



190 191 minium

r – acacia wood / bois de robinier / Robinienholz
t – tropical wood / bois tropical / Tropenholz
p – ash disposal / cendrier / Aschenbecher

 option with locking mechanism
variante avec verrou
Variante mit Schloss

 version with a waste bag holder
version avec support de sac poubelle
Variante mit Halter für Müllsäcke

Litter bin / with cover Corbeille / avec couvercle Abfallbehälter / mit Regenschutz

steel structure, covered with wooden lamellas
– optionally ashtray with stainless steel cigarette extinguisher
structure en acier, revêtement en lamelles en bois
– variante avec cendrier muni d'éteignoir à cigarettes
Stahlkonstruktion, Ummantelung mit Holzlamellen
– als Variante integrierter Aschenbecher mit Zigarettenlöscher aus Edelstahl

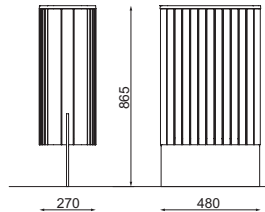



MIU410r
MIU410t
MIU-B410r
MIU-B410t

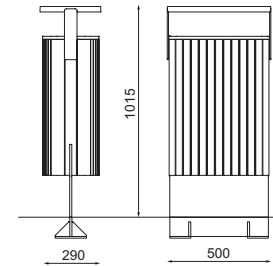

MIU415r
MIU415rp
MIU415t
MIU415tp

 
MIU-B415r
MIU-B415rp
MIU-B415t
MIU-B415tp



MIU511 / 512 / 516 / 517 / 561 / 562 / 566 / 567

Litter bin / with cover Corbeille / avec couvercle Abfallbehälter / mit Regenschutz

steel structure, covered with wooden lamellas, to be anchored MIU511/B561, 516/B566, or self-standing MIU512/B562, 517/B567
– optionally ashtray with stainless steel cigarette extinguisher
structure en acier, revêtement en lames en bois, à fixer au sol MIU511/B561, 516/B566, ou à poser librement MIU512/B562, 517/B567
– variante avec cendrier muni d'éteignoir à cigarettes
Stahlkonstruktion, Ummantelung mit Holzlamellen, verankert im Boden MIU511/B561, 516/B566, oder freistehend MIU512/B562, 517/B567
– als Variante integrierter Aschenbecher mit Zigarettenlöscher aus Edelstahl

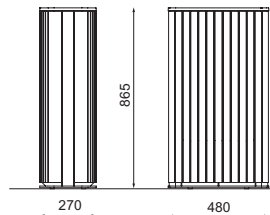
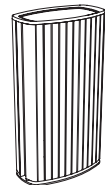

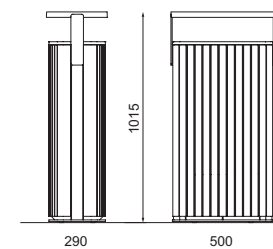

MIU511r
MIU511t
MIU512r
MIU512t

 
MIU-B561r
MIU-B561t
MIU-B562r
MIU-B562t



MIU516r
MIU516rp
MIU516t
MIU516tp
MIU517r
MIU517rp
MIU517t
MIU517tp

 
MIU-B566r
MIU-B566rp
MIU-B566t
MIU-B566tp
MIU-B567r
MIU-B567rp
MIU-B567t
MIU-B567tp



MIU611 / 612 / 616 / 617

Litter bin / with cover Corbeille / avec couvercle Abfallbehälter / mit Regenschutz

steel structure, covered with wooden lamellas, to be anchored MIU611/B611, 616/B616 or self-standing MIU612/B612, 617/B617
– optionally ashtray with stainless steel cigarette extinguisher
structure en acier, revêtement en lames en bois, à fixer au sol MIU611/B611, 616/B616 ou à poser librement MIU612/B612, 617/B617
– variante avec cendrier muni d'éteignoir à cigarettes
Stahlkonstruktion, Ummantelung mit Holzlamellen, verankert im Boden MIU611/B611, 616/B616 oder freistehend MIU612/B612, 617/B617
– als Variante integrierter Aschenbecher mit Zigarettenlöscher aus Edelstahl

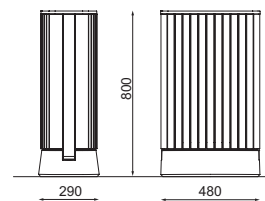
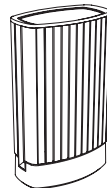

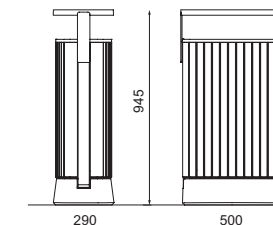
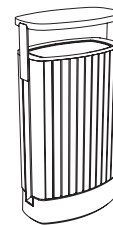

MIU611r
MIU611t
MIU612r
MIU612t

 
MIU-B611r
MIU-B611t
MIU-B612r
MIU-B612t



MIU616r
MIU616rp
MIU616t
MIU616tp
MIU617r
MIU617rp
MIU617t
MIU617tp

 
MIU-B616r
MIU-B616rp
MIU-B616t
MIU-B616tp
MIU-B617r
MIU-B617rp
MIU-B617t
MIU-B617tp



minium



r – acacia wood / bois de robinier / Robinienholz
 t – tropical wood / bois tropical / Tropenholz
 p – ash disposal / cendrier / Aschenbecher



option with locking mechanism
 variante avec verrou
 Variante mit Schloss



version with a waste bag holder
 version avec support de sac poubelle
 Variante mit Halter für Müllsäcke

MIU000 / 005

Litter bin for attachment / with cover Corbeille à suspension / avec couvercle Abfallbehälter zum Aufhängen / mit Regenschutz

steel structure, profiles of aluminium alloy / optionally ashtray with stainless steel cigarette extinguisher

structure en acier, revêtement en alliage d'aluminium / variante avec cendrier muni d'éteignoir à cigarettes

Stahlkonstruktion, Profile aus Aluminiumguss / als Variante integrierter Aschenbecher mit Zigarettenlöscher aus Edelstahl

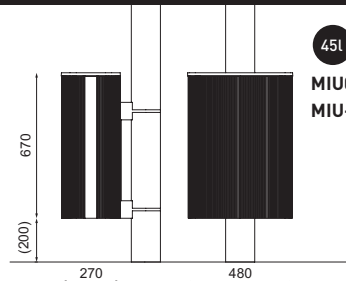
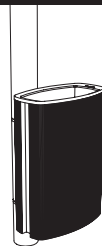

45l
 MIU000
 MIU-B000 BAG 45l

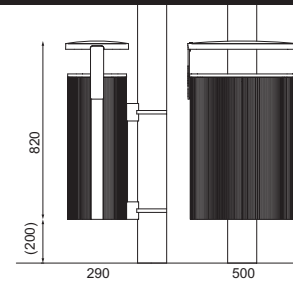

45l
 MIU005
 MIU005p
 MIU-B005
 MIU-B005p BAG 45l



→ mmcite.com

MIU010 / 015

Litter bin for attachment / with cover Corbeille à suspension / avec couvercle Abfallbehälter zum Aufhängen / mit Regenschutz

steel structure, covered with wooden lamellas / optionally ashtray with stainless steel cigarette extinguisher

structure en acier, revêtement en lamelles en bois / cendrier en option, avec éteignoir à cigarettes en acier inoxydable

Stahlkonstruktion, Ummantelung mit Holzlamellen / als Variante integrierter Aschenbecher mit Zigarettenlöscher aus Edelstahl

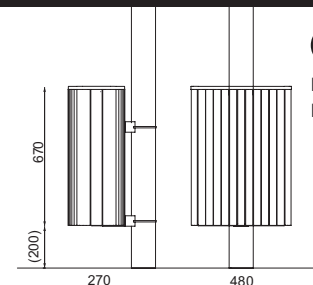
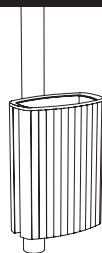

45l
 MIU010r
 MIU010t
 BAG 45l
 MIU-B010r
 MIU-B010t

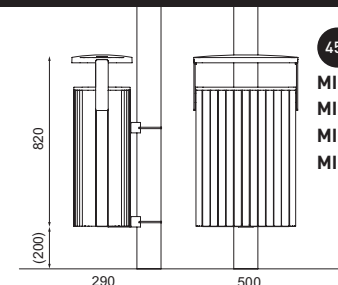
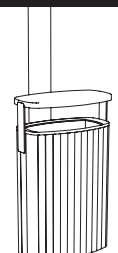

45l
 MIU015r
 MIU015rp
 MIU015t
 MIU015tp
 BAG 45l
 MIU-B015r
 MIU-B015rp
 MIU-B015t
 MIU-B015tp



→ mmcite.com

192 193
minium



multiminium

EN The Minium product range has been broadened for the sorted waste solution. Slim proportion and elegant cover transform the practical litter bin into the beautiful object. Thanks to the sophisticated structure, high quality design and classy details, the litter bin can be used also indoors, not only outdoors.

The casing is made of anodised aluminium profiles or wooden lamellas, upper frame and cover of aluminium sheet. Supporting frame of zinc coated steel structure is further treated with powder coating. The liner is made of zinc coated steel.

FR La gamme des corbeilles Minium a agrandi de la poubelle sélective. Les proportions du corps et la toiture élégante font le design visuel de cette poubelle pratique qui est destinée d'être utilisée à l'extérieur et aussi à l'intérieur des bâtiments.

Structure en acier galvanisé et thermolaqué suivant les coloris de la gamme. Habillage en profilés d'aluminium ou lamelles en bois, cadre et toiture en aluminium. Bac intérieur en acier galvanisé.

DE Erweiterung der Reihe Minium um eine Version für die Abfalltrennung. Die schmalen Proportionen und die elegante Überdachung bilden aus diesem Abfallkorb ein schönes Ding. Dank der fortgeschrittenen Ausführung, dem qualitativ hochwertigen Design und den ziselierten Details kann man den Abfallkorb nicht nur draußen, sondern auch im Inneren von Gebäuden verwenden.

Die Ummantelung besteht aus eloxierten Aluminiumprofilen oder aus Holzlamellen, der obere Rahmen und der Regenschutz aus Aluminiumblech. Der Tragrahmen aus verzinktem Stahl mit Pulvereinbrennlack beschichtet. Der Innenbehälter ist aus verzinktem Stahl.

Design: David Karásek



MUM556 / 566

Triple litter bin with cover for sorted waste Corbeille pour trier des déchets avec couvercle Dreifacher Abfallbehälter für Abfalltrennung mit Regenschutz

steel structure, profiles of aluminium alloy / covered with wooden lamellas

structure en acier, revêtement en alliage d'aluminium / revêtement en lamelles en bois

Stahlkonstruktion, Profile aus Aluminiumguss / Ummantelung mit Holzlamellen

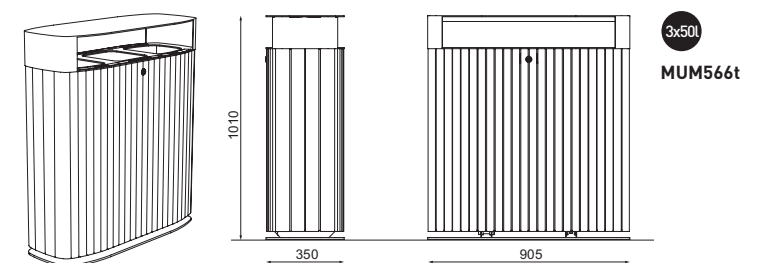
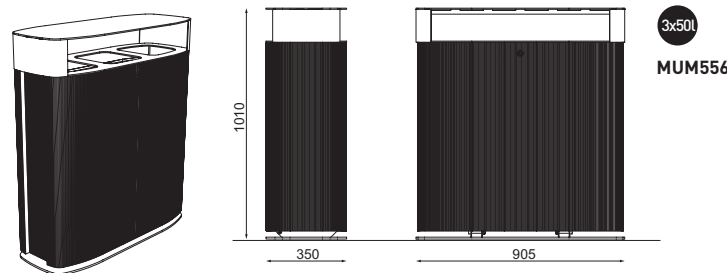

maximinium

EN Another extension of Minium family – this time it concerns large-scale volume bin – 120 liters. The body is covered with casing of aluminium profiles. The steel cover of characteristic shape is protected with layers of zinc coating and powder coating. It is also possible to have the litter bin anchored into the ground.

The casing is made of anodised aluminium profiles or wooden lamellas, upper frame and cover of steel sheet treated with zinc coating and powder coating. Door to be side-forward opened, either with liner of zinc coated steel or steel frame for plastic bag attachment.

FR Une variante de la famille Minium s'appelle maximinium et avec son contenant de 120 litres est classée comme une corbeille de grand volume. L'ouverture latérale pour vider le bac intérieur ou sac plastique est très utile.

Structure en acier galvanisé et thermolaqué suivant les coloris de la gamme. Habillage en profilés d'aluminium ou lamelles en bois, cadre et toiture en aluminium thermolaqué. Bac intérieur en acier galvanisé ou un anneau pour sac plastique.

DE Weitere Ergänzung der Familie Minium ist ein Abfallkorb mit Volumen von 120 l. Der Körper des Abfallkorbes ist mit Aluminiumprofilen ummantelt und mit einem charakteristisch geformten Regenschutz aus verzinktem Stahlblech, mit Pulvereinbrennlack beschichtet.

Die Ummantelung besteht aus eloxierten Aluminiumprofilen oder aus Holzlamellen, der obere Rahmen und der Regenschutz aus verzinktem Stahlblech, mit Pulvereinbrennlack beschichtet. Die Tür wird zur Seite geöffnet, verzinkter Innenbehälter oder ein Rahmen zur Befestigung des Müllsacks.

Design: David Karásek

MAU556 / B556 / 566 / B566

Litter bin with cover Corbeille avec couvercle Abfallbehälter mit Regenschutz

*steel structure, profiles of aluminium alloy / covered with wooden lamellas,
the liner is made of zinc coated steel, anchoring onto the ground*

*structure en acier, revêtement en alliage d'aluminium / revêtement
en lamelles en bois, bac intérieur en acier galvanisé, à fixer au sol*

*Stahlkonstruktion, Profile aus Aluminiumguss / Ummantelung mit Holzlamellen,
verzinkter Innenbehälter, Aufdübeln auf Pflaster*

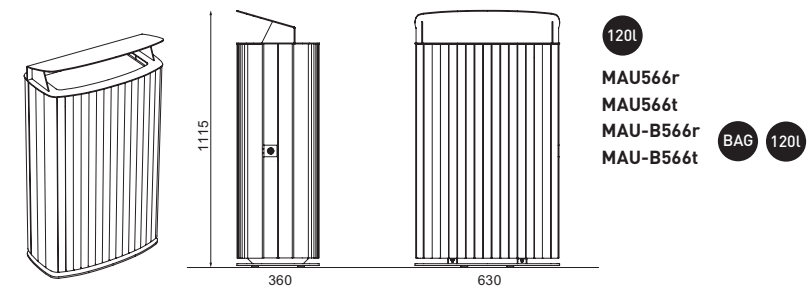
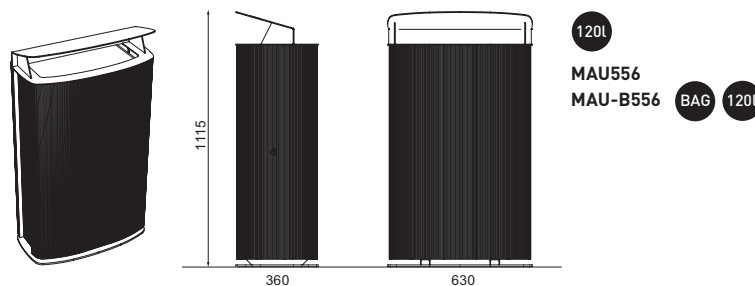

194 195
multiminium
maximinium

BAG version with a waste bag holder
version avec support de sac poubelle
Variante mit Halter für Müllsäcke

r – acacia wood / bois de robinier / Robinienholz
t – tropical wood / bois tropical / Tropenholz

nanuk

EN

Extremely sparing in terms of shape, structurally simple, materially diverse – an example of smart design that delivers one of the widest ranges of litter bins with a fresh, attractive appearance. Cylinder and cuboid, two basic geometric shapes situated on a central leg with several types of cladding for truly universal usage. A cylinder with pleasant-looking wooden sheathing, the block additionally including bent reinforced steel sheet, transparent stretched metal sheet, high pressure laminate (HPL). Cuboid versions may also be equipped with an elegant cover.

Simple steel frame treated with zinc coating and powder coating supporting the cladding that can be made of grooved wooden lamellas, steel sheet, stainless steel sheet or stretched metal sheet. All steel parts are zinc coated and further powder coated. Another option is a cladding made of high pressure laminate.

FR

Ses formes sont extrêmement sobres. Cette corbeille de construction simple utilise des matériaux variés. C'est un modèle de design intelligent qui apporte l'une des plus vastes gammes de corbeilles à caractère attrayant et novateur. Cylindre et cube, deux formes géométriques de base situées sur un pied central avec plusieurs types de revêtements pour une utilisation véritablement universelle. Cylindre réalisé dans des lames de bois attrayantes, cube complété par des courbes en tôle d'acier renforcée, métal déployé transparent, grille sans compromis ou laminé haute pression (HPL) lisse à l'intérieur. Les versions cubiques peuvent également être équipées d'un élégant couvercle.

Structure en acier galvanisé, thermolaqué suivant les coloris de la gamme. Elle supporte l'habillage en lamelles en bois rainurées, de tôle d'acier galvanisée, de tôle en acier inoxydable, en métal déployé galvanisée. Toutes les parties métalliques du revêtement sont thermolaquées suivant les coloris de la gamme. Un revêtement en stratifié haute pression est aussi disponible.

DE

Möglichst schlichte Form, einfache Konstruktion, vielfältiges Material – ein Beispiel von cleverem Design, das die am häufigsten verwendeten Abfallbehälter mit frischer attraktiver Optik anbietet. Ein Zylinder und Quader bilden die zwei Grundkörper, die vom zentralen Fuß getragen werden und mit mehreren Arten von Ummantelungen eine wirklich allseitige Verwendung anbieten. Zylinder mit optisch ansprechenden Holzlamellen, Quader zusätzlich mit gebogenem, verfestigtem Blech, transparentem Streckmetall oder glattem Hochdrucklaminat (HPL). Die eckigen Versionen können mit einem eleganten Regenschutz ausgestattet werden.

Die einheitliche, verzinkte und mit Pulvereinbrennlack beschichtete Stahlkonstruktion trägt der Korpus aus geriffelten Holzlamellen, verzinktem Stahlblech, Edelstahlblech oder verzinktem Streckmetall. Alle Stahlteile der Ummantelung sind mit Pulvereinbrennlack beschichtet. Eine weitere Variante hat Korpus aus Hochdrucklaminat (HPL).

Czech
Grand Design
Producer
of the Year
2012





196 197
nanuk

07 / 2020 / mmcite.com

r – acacia wood / bois de robinier / Robinienholz
t – tropical wood / bois tropical / Tropenholz
n – stainless steel / acier inoxydable / Edelstahl
p – ash disposal / cendrier / Aschenbecher

NNK160 / 161 / 165 / 166

Litter bin / with cover
Corbeille / avec couvercle
Abfallbehälter / mit Regenschutz

steel frame, covered with wooden lamellas
– optionally with stainless steel cigarette extinguisher and ashtray
structure en acier, revêtement en lamelles en bois
– variante avec cendrier muni d'extincteur à cigarettes
Stahlkonstruktion, Korpus mit Holzbelattung
– alternativ mit Aschenbecher aus Edelstahl

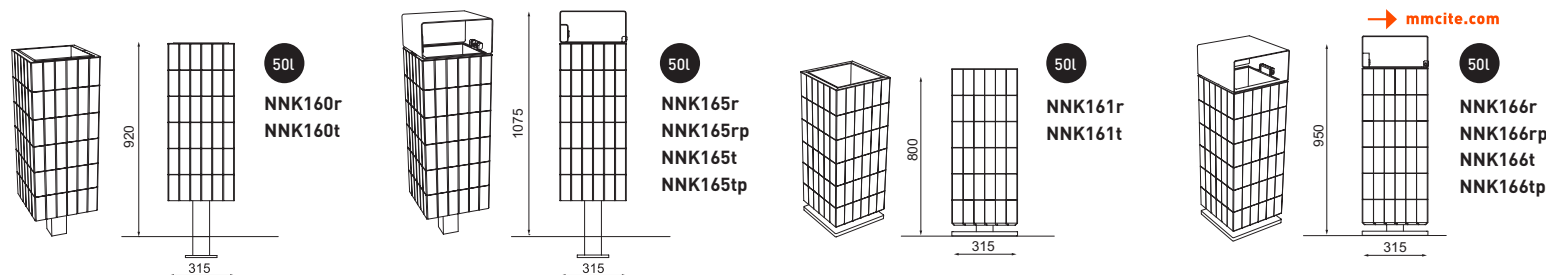

NNK260 / 261 / 265 / 266

Litter bin / with cover
Corbeille / avec couvercle
Abfallbehälter / mit Regenschutz

steel frame, covered with stretched steel sheet
– optionally with stainless steel cigarette extinguisher and ashtray
structure en acier, revêtement en métal déployé
– variante avec cendrier muni d'extincteur à cigarettes
Stahlkonstruktion, Korpus aus Streckmetall
– alternativ mit Aschenbecher aus Edelstahl

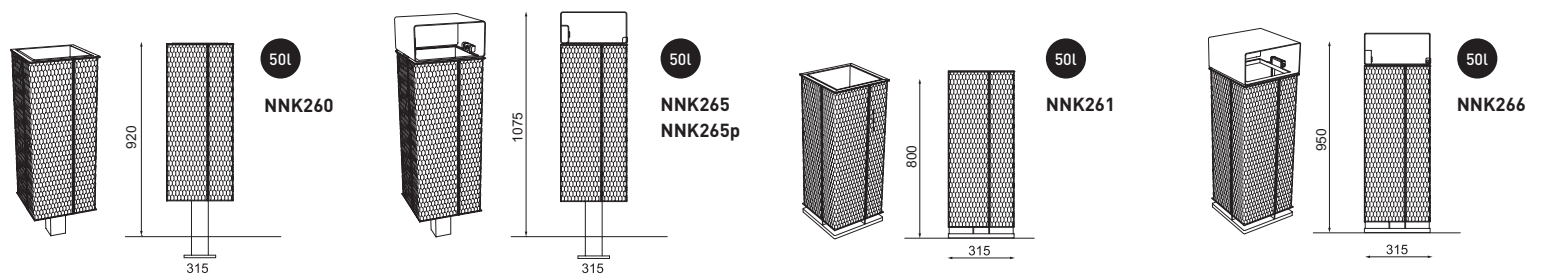

NNK360 / 361 / 365 / 366

Litter bin / with cover
Corbeille / avec couvercle
Abfallbehälter / mit Regenschutz

steel frame, covered with steel sheet or stainless steel sheet
– optionally with stainless steel cigarette extinguisher and ashtray
structure en acier, revêtement en tôle découpée
– variante avec cendrier muni d'extincteur à cigarettes
Stahlkonstruktion, Korpus aus Stahl- oder Edelstahlblech
– alternativ mit Aschenbecher aus Edelstahl

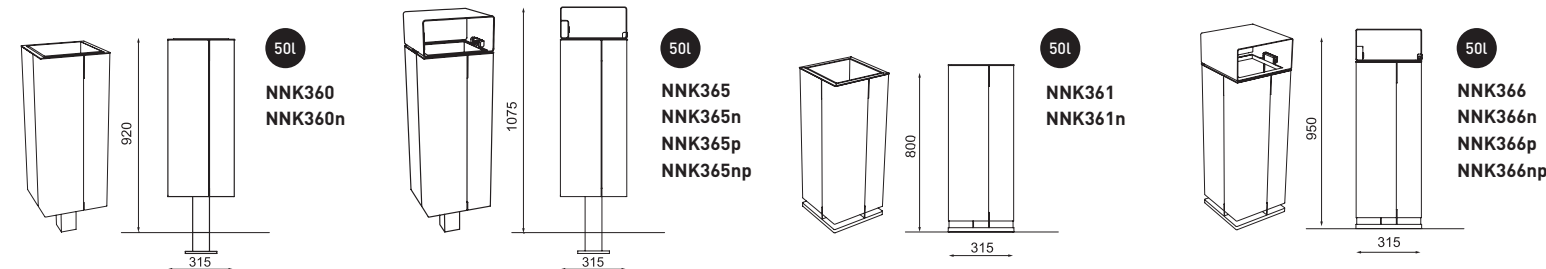

nanuk



NNK560 / 561 / 565 / 566

Litter bin / with cover
Corbeille / avec couvercle
Abfallbehälter / mit Regenschutz

steel frame, covered with HPL
 – optionally with stainless steel cigarette extinguisher and ashtray
 structure en acier, revêtement en HPL
 – variante avec cendrier muni d'éteignoir à cigarettes
 Stahlkonstruktion, Korpus aus HPL
 – alternativ mit Aschenbecher aus Edelstahl

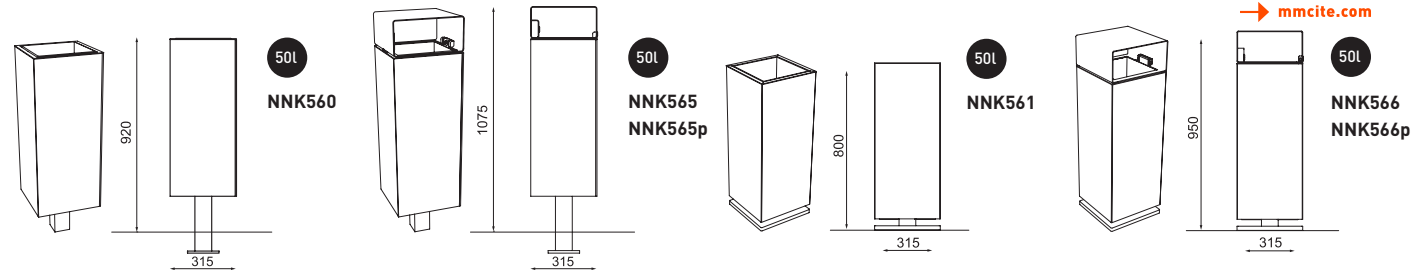

NNK560 / 561 / 565 / 566

Litter bin / with cover
Corbeille / avec couvercle
Abfallbehälter / mit Regenschutz

steel frame, covered with HPL individual decor
 – optionally with stainless steel cigarette extinguisher and ashtray
 structure en acier, revêtement en HPL décor individuel
 – variante avec cendrier muni d'éteignoir à cigarettes
 Stahlkonstruktion, Korpus aus HPL mit individuellem Dekor
 – alternativ mit Aschenbecher aus Edelstahl

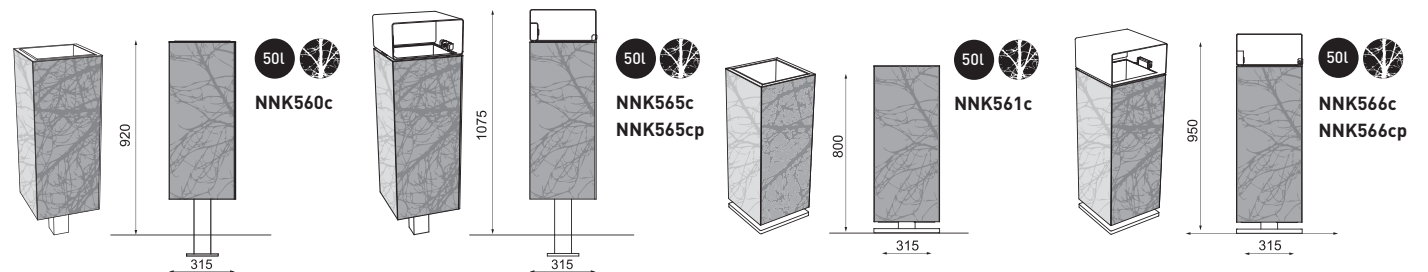

NNK110 / 111 / 210 / 211

Litter bin
Corbeille
Abfallbehälter

steel frame, covered with wooden lamellas / covered with stretched steel sheet,
 anchoring onto the ground
 structure en acier, habillage en lamelles en bois / habillage en métal déployé,
 à fixer au sol
 Stahlkonstruktion, Korpus mit Holzbelattung / Korpus aus Streckmetall,
 Aufdübeln auf Pflaster

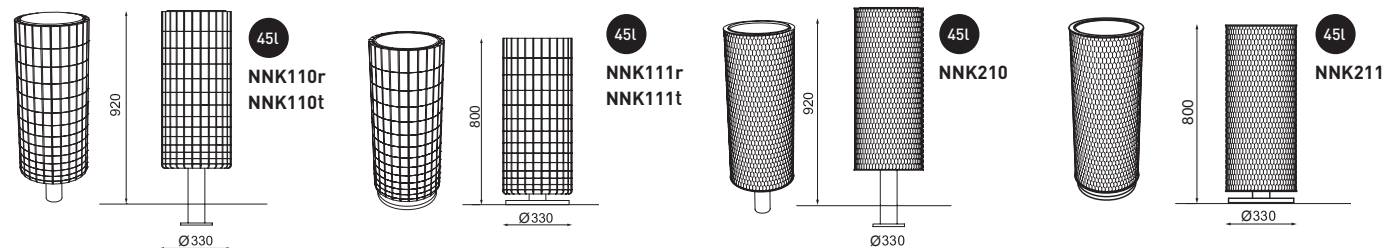



r – acacia wood / bois de robinier / Robinienholz
t – tropical wood / bois tropical / Tropenholz
n – stainless steel / acier inoxydable / Edelstahl
p – ash disposal / cendrier / Aschenbecher



c – HPL individual decor
c – HPL décor individuel
c – HPL individuelles Dekor

NNK370

Double litter bin
Corbeille tri-sélectif / deux réceptacles
Abfallbehälter für doppelte Mülltrennung

steel body, covered with steel or stainless steel sheet
structure en acier, habillage en acier zingué et thermolaqué ou en acier inoxydable
Stahlkonstruktion, Ummantelung mit Stahl- oder Edelstahlblech

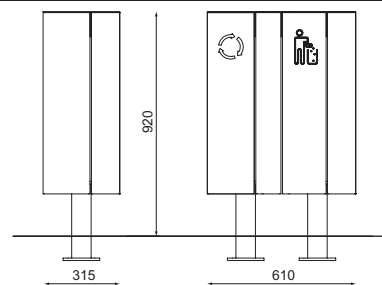
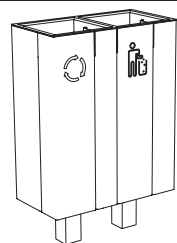

2x50l

NNK370
NNK370n

NNK380

Triple litter bin
Corbeille tri-sélectif / trois réceptacles
Abfallbehälter für dreifache Mülltrennung

steel body, covered with steel or stainless steel sheet
structure en acier, habillage en acier zingué et thermolaqué ou en acier inoxydable
Stahlkonstruktion, Ummantelung mit Stahl- oder Edelstahlblech

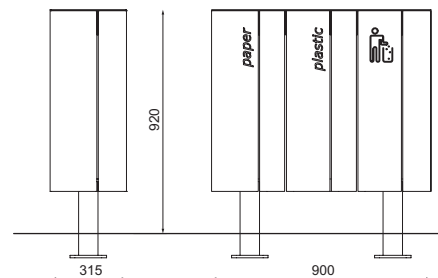
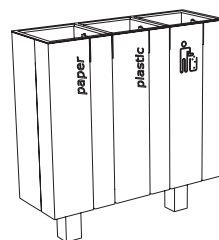

3x50l

NNK380
NNK380n



quinbin

EN

Quinbin is a range of durable litter bins which use various materials for their outer covering to change the appearance. Two body shapes are available: the first is a clean, slim cylinder shape, the second a more sophisticated form building from a rounded square base. With sheathing options for a robust model with perforated steel sheets, an opposing aesthetic featuring wooden lamellas, or precise aluminium with subtle, irregular fluting, there is a full spectrum of possibilities for any kind of public space. The lightweight but durable plastic liner also makes moving and emptying the bin straightforward. All shape and material options can be fitted with a lockable rain cover, as can the variant with three separate vessels for separating waste.

Combined steel-aluminium structure supports covering made of galvanised steel sheets, aluminium profiles or wooden lamellas. The rain cover is secured with a lock. The one-piece inner liner is made from durable plastic.

FR

Une gamme de corbeilles durables qui changent leur forme à l'aide de divers matériaux de revêtement. Le corps propose deux solutions de forme, l'une comme un pur cylindre mince, l'autre sous une forme plus sophistiquée construite sur un carré sphérique. Des versions robustes avec revêtement en acier perforé, avec l'expression opposée, un revêtement en lamelles de bois, et enfin en aluminium de précision avec de fines cannelures à guidage irrégulier, offrent une gamme convenable à chaque type d'espace public. Seau intérieur en plastique léger mais durable facilite la manipulation de la corbeille. Toutes les variantes de formes et de matériaux peuvent être équipées d'un toit à fermeture, ainsi que d'une variante avec trois conteneurs pour les déchets séparés.

La construction combinée en acier-aluminium porte un revêtement en tôle d'acier galvanisé, profilés en aluminium ou lamelles en bois. Le toit est équipé d'une serrure. Récipient intérieur unifié est en plastique durable.

DE

Eine Reihe von standfesten Abfalleimern, die mithilfe verschiedener Verkleidungsmaterialien ihren Ausdruck ändern. Der Körper bietet zwei Formlösungen, eine als reiner schlanker Zylinder, die andere in einer sophistizierteren Form, die auf einem sphärischen Quadrat aufgesetzt ist. Robuste Version mit Stahllochblechverkleidung, mit dem entgegengesetzten Ausdruck arbeitende Verkleidung aus Holzlamellen, und schließlich Präzisionsaluminium mit feinen, unregelmäßig geführten Kannelüren bieten eine ausreichende Palette für jeden Typ des öffentlichen Raums.

Leichter, aber standfester Kunststoffbehälter erleichtert die Manipulation mit dem Korb. Alle Form- und Materialvarianten können mit einem abschließbaren Dach versehen werden, sowie die Variante mit drei Behältern für getrennten Abfall.

200 201
quinbin



quinbin

b – pine wood / bois de pin / Kiefernholz
 r – acacia wood / bois de robinier / Robinienholz
 t – tropical wood / bois tropical / Tropenholz
 n – stainless steel / acier inoxydable / Edelstahl
 p – ash disposal / cendrier / Aschenbecher

 y – Resysta material, see the page 264
 y – Resysta, page 264
 y – Resysta Werkstoff, siehe S. 264



QB110 / 140

Litter bin Corbeille Abfallbehälter

steel frame, sheathing made of wooden lamellas
 corps en acier, revêtement avec lattes en bois
 Stahlkörper, Ummantelung mit Holzlamellen

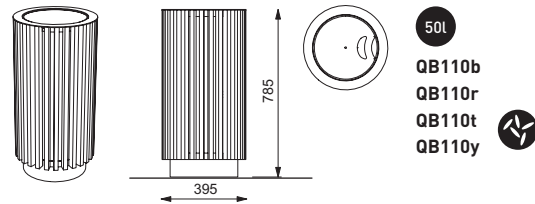

50l
 QB110b
 QB110r
 QB110t
 QB110y 

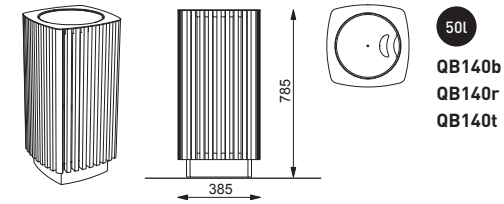



50l
 QB140b
 QB140r
 QB140t

QB115 / 145

Litter bin with rain cover Corbeille avec toit Abfallbehälter mit Regenschutzdach

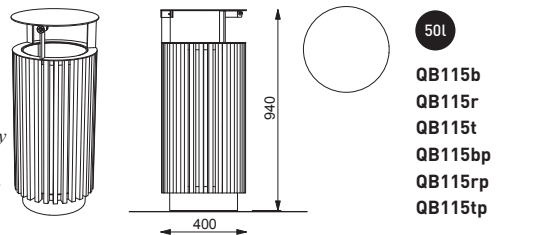
steel frame, sheathing made of wooden lamellas
 – alternatively with stainless steel cigarette extinguisher and ashtray
 corps en acier, revêtement avec lattes en bois
 – ou cendrier doté d'un éteignoir à cigarettes e en acier inoxydable
 Stahlkörper, Ummantelung mit Holzlamellen
 – Option: Aschenbecher mit rostfreiem Zigarettlöscher



50l
 QB115b
 QB115r
 QB115t
 QB115bp
 QB115rp
 QB115tp
 QB115y 
 QB115yp

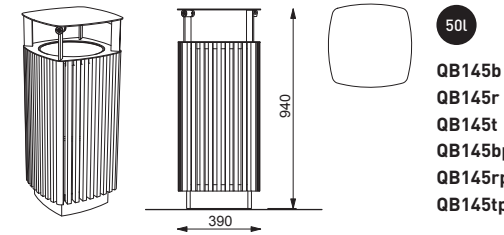



50l
 QB145b
 QB145r
 QB145t
 QB145bp
 QB145rp
 QB145tp

QB610 / 615

Triple litter bin for sorted waste / with cover Triple corbeille pour le tri sélectif / avec toit Abfallbehälter für dreifache Mülltrennung / mit Regenschutzdach

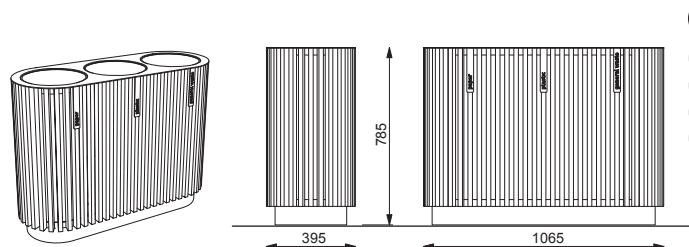
steel frame, sheathing made of wooden lamellas
 corps en acier, revêtement avec lattes en bois
 Stahlkörper, Ummantelung mit Holzlamellen



3x50l
 QB610b
 QB610r
 QB610t
 QB610y 

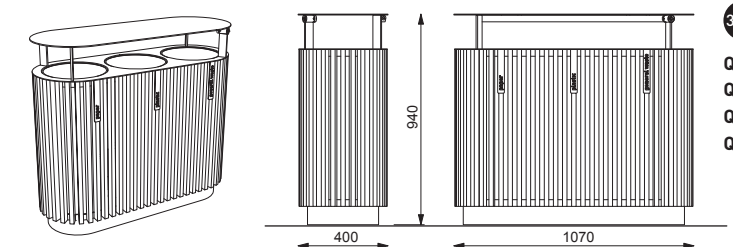

3x50l
 QB615b
 QB615r
 QB615t
 QB615y 



202 203
quinbin

QB410 / 440

Litter bin
Corbeille
Abfallbehälter

steel frame, sheathing made of perforated steel
or stainless steel sheet

corps en acier, revêtement en tôle perforée en acier ou en
acier inoxydable

Stahlkörper, Ummantelung mit perforiertem Stahl- oder
Edelstahlblech

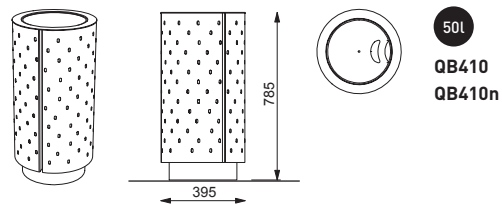

50L
QB410
QB410n

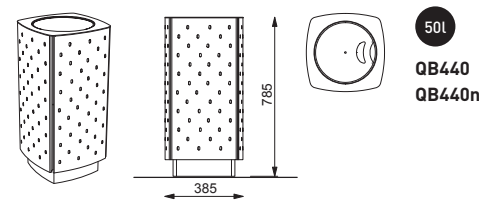

50L
QB440
QB440n

QB415 / 445

Litter bin with rain cover
Corbeille avec toit
Abfallbehälter mit Regenschutzdach

steel frame, sheathing made of perforated steel / stainless steel sheet
– alternatively with stainless steel cigarette extinguisher and ashtray

corps en acier, revêtement en tôle perforée en acier / en acier inoxydable
– ou cendrier doté d'un éteignoir à cigarettes e en acier inoxydable

Stahlkörper, Ummantelung mit perforiertem Stahl- / Edelstahlblech
– Option: Aschenbecher mit rostfreiem Zigarettenlöscher

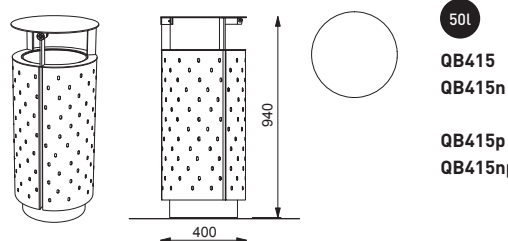

50L
QB415
QB415n

QB415p
QB415np

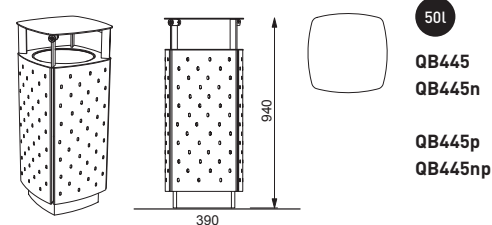

50L
QB445
QB445n

QB445p
QB445np

QB710 / 715

Triple litter bin for sorted waste / with cover
Triple corbeille pour le tri sélectif / avec toit
Abfallbehälter für dreifache Mülltrennung / mit Regenschutzdach

steel frame, sheathing made of perforated steel
or stainless steel sheet

corps en acier, revêtement en tôle perforée en acier
ou en acier inoxydable

Stahlkörper, Ummantelung mit perforiertem Stahl- oder
Edelstahlblech

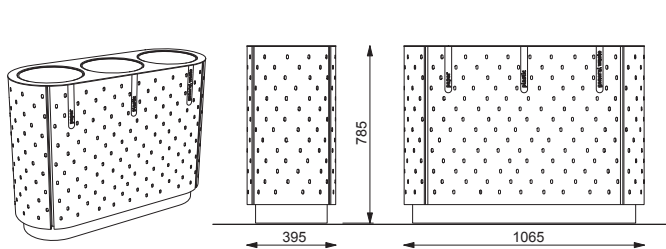

3x50L
QB710
QB710n

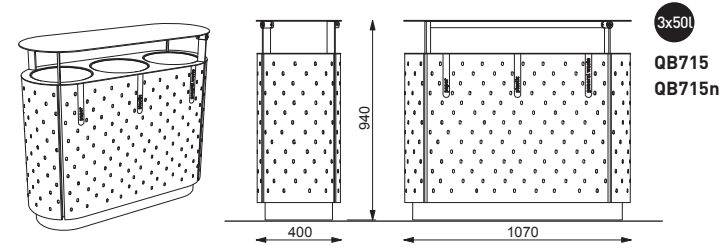

3x50L
QB715
QB715n

quinbin



QB510 / 540

Litter bin Corbeille Abfallbehälter

steel frame, sheathing made of extruded aluminum profile
corps en acier, profilés de revêtement en alliage d'aluminium
Stahlkörper, Ummantelung mit Aluminiumgussprofilen

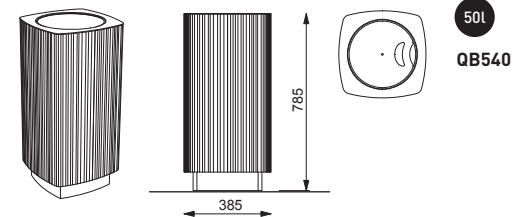
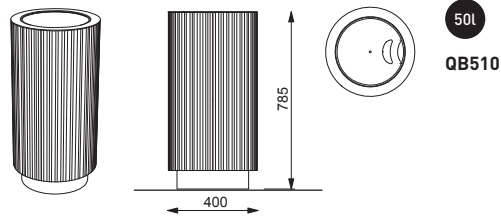

QB515 / 545

Litter bin with rain cover Corbeille avec toit Abfallbehälter mit Regenschutzdach

steel frame, sheathing made of extruded aluminum profile
– alternatively with stainless steel cigarette extinguisher and ashtray
corps en acier, profilés de revêtement en alliage d'aluminium
– ou cendrier doté d'un éteignoir à cigarettes e en acier inoxydable
Stahlkörper, Ummantelung mit Aluminiumgussprofilen
– Option: Aschenbecher mit rostfreiem Zigarettenlöscher

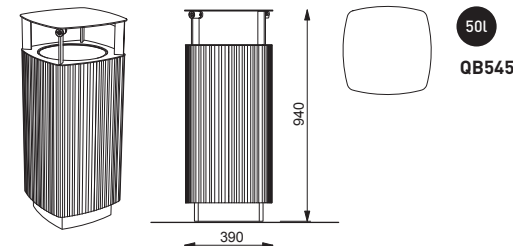
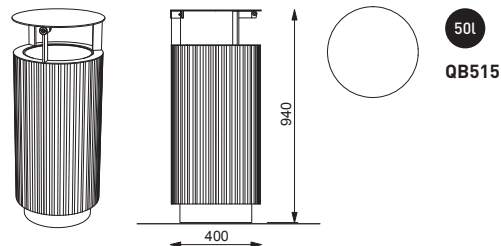

QB810 / 815

Triple litter bin for sorted waste / with cover Triple corbeille pour le tri sélectif / avec toit Abfallbehälter für dreifache Mülltrennung / mit Regenschutzdach

steel frame, sheathing made of extruded aluminum profile
corps en acier, profilés de revêtement en alliage d'aluminium
Stahlkörper, Ummantelung mit Aluminiumgussprofilen

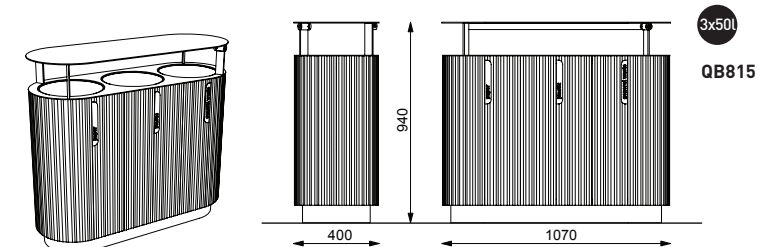
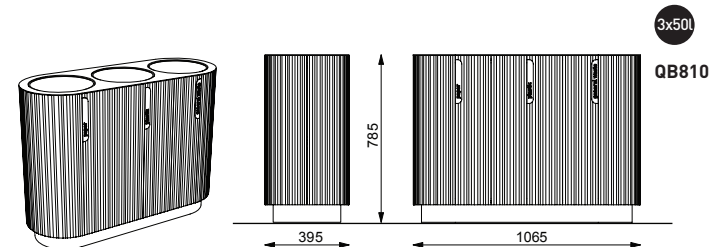

aeroporto

EN Light litter bin of simple and cylindrical shape based on the transparent effect of stretched metal sheet. The frame for transparent plastic bag attachment incorporated inside the bin. Steel structure design according to the anti-terrorism requirements.

Zinc coated and powder coated steel structure made of stretched metal sheet. Self-standing litter bin, without being anchored.

FR Cette corbeille légère de forme cylindrique est basée sur l'effet transparent du métal déployé. Un cadre à l'intérieur de la corbeille permet d'attacher un sac plastique transparent. La construction est adaptée aux contraintes vigipirate.

Structure en acier galvanisé étiré et refermée en haut par un anneau, thermolaquée suivant les coloris de la gamme. La corbeille repose librement au sol.

DE Der leichte, zylinderförmige Abfallkorb aus Streckmetall besteht durch seinen transparenten Effekt. Das Gehäuse hat über die ganze Längsseite eine konkave Aussparung. Ein Rahmen im Inneren klemmt den Müllsack fest.

Verzinkte Stahlkonstruktion aus Streckmetall. Der obere Ring, der gleichzeitig den Müllsack festklemmt, ist in RAL Farben mit Pulvereinbrennlack beschichtet. Der Abfallkorb ist freistehend, ohne Verankerung im Pflaster.

Design: David Karásek, Radek Hegmon



204 205
quinbin
aeroporto

*n – stainless steel / acier inoxydable / Edelstahl
p – ash disposal / cendrier / Aschenbecher*

AOP210 / 230

Litter bin Corbeille Abfallbehälter

*steel or stainless steel casing
structure en acier ou acier inoxydable
Stahl- oder Edelstahlkörper*

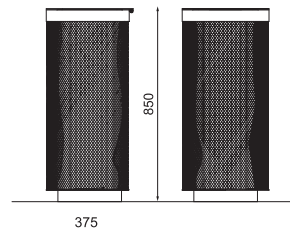
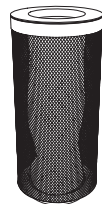

70L
AOP210
AOP210n

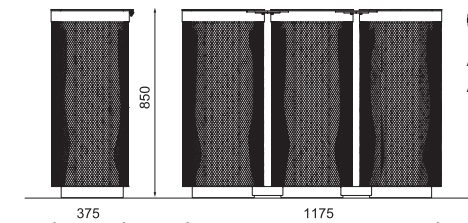
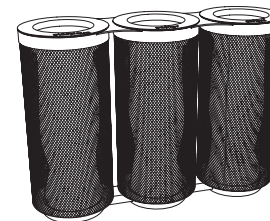

3x70L
AOP230
AOP230n

AOP510

Litter bin Corbeille Abfallbehälter

*steel or stainless steel body, aluminium covers
structure en acier inoxydable, caches en aluminium
Stahl- oder Edelstahlkörper, Aluminiumdeckel*

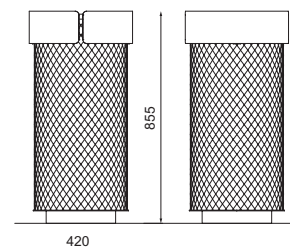
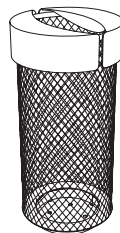

70L
AOP510
AOP510n

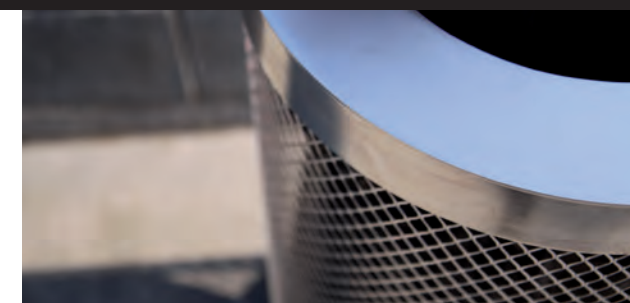

lena

EN

The range of litter bins supporting the fact that even in case of higher volume bins, the elegant and contemporary design can still be employed. The basic steel frame made of strong steel sheet is lifted above the surface by a pole leg, bringing high resistance and easy maintenance if installed on the surface at a slope. Different kinds of cladding offer the possibility to adjust the final look to the surrounding area. The result is a universal litter bin suitable to all kinds of spaces thanks to its design and structure.

Steel structure treated with zinc coating and powder coating, supporting the cladding that can be made of solid wood, grooved or perforated steel or stainless steel sheet. Stainless steel cigarette extinguisher, exposed zinc coated liner. Lockable door to be opened to the side. In-ground anchoring.

FR

Les produits de cette gamme démontrent qu'une corbeille de grand volume peut avoir un design élégant et contemporain. Sa structure de base, constituée par un anneau en tôle d'acier épaisse maintenu au-dessus du sol grâce à un piétement tubulaire, confère à cette poubelle une grande résistance et permet de l'installer facilement même dans un sol incliné. Grâce à son design, à la structure et aux différents modèles de couvercles, cette poubelle à tout faire trouve sa place dans tous les environnements.

Structure en acier galvanisé, thermolaqué suivant les coloris de la gamme et habillée en bois massif, en tôle rainurée ou perforée d'acier galvanisé ou d'acier inoxydable. L'éteignoir à cigarettes est en acier, le réceptacle interne en tôle galvanisée. L'accès verrouillable s'ouvre par le côté. La fixation se fait dans une base de béton sous le pavage.

DE

Wie diese Reihe beweist, ein großes Fassungsvermögen bei Abfallbehältern muss nicht im Gegensatz zu elegantem, zeitgenössischem Design stehen. Die Grundkonstruktion von lena bildet ein ovaler Ring aus starkem Stahlblech, der wahlweise auf einem Rundrohrfuß oder an die Wand montiert werden kann. Dieser überaus robuste Abfallbehälter zeichnet sich weiter durch einfachste Montage, auch im Hanggelände, aus. Variationsreich präsentiert sich auch die Ummantelung, die sich der jeweiligen Lokalität anpassen lässt.

Verzinkte Stahlkonstruktion in einer Standard – RAL – Farbe mit Pulvereinbrennlack beschichtet. Korpus mit Holzbelattung, mit gestanztem oder perforiertem Stahl- oder Edelstahlblech. Mit Edelstahlaschenbecher und Innenbehälter aus verzinktem Stahl. Mit einer versperrenbaren, seitlich zu öffnenden Tür. Verankerung im Beton unter das Pflaster.





206 207
lena

b – pine wood / bois de pin / Kiefernholz
r – acacia wood / bois de robinier / Robinienholz
t – tropical wood / bois tropical / Tropenholz
n – stainless steel / acier inoxydable / Edelstahl

 for wall attachment / pour installation murale
zur Befestigung an der Wand

 y – Resysta material, see the page 264

y – Resysta, page 264

y – Resysta Werkstoff, siehe S. 264

LN115 / 116 / 515 / 516



Litter bin with cover
Corbeille avec couvercle
Abfallbehälter mit Regenschutz

steel frame, covered with wooden lamellas, with stainless steel
cigarette extinguisher and ashtray

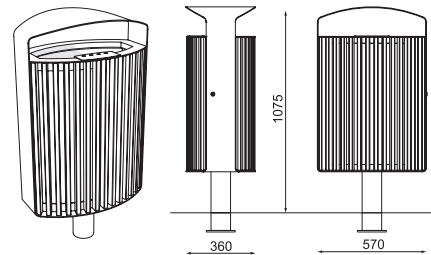

structure en acier, revêtement en lamelles en bois, cendrier muni
d'extincteur à cigarettes

Stahlkonstruktion, Korpus mit Holzbelattung, Aschenbecher
aus Edelstahl

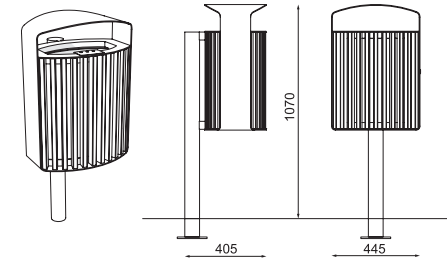

70L LN115b
LN115r
LN115t
LN115y 
 LN116b
LN116r
LN116t
LN116y 



30L LN515b
LN515r
LN515t
LN515y 
 LN516b
LN516r
LN516t
LN516y 

→ mmcite.com

LN125 / 126 / 525 / 526

Litter bin with cover
Corbeille avec couvercle
Abfallbehälter mit Regenschutz

steel frame, covered with steel sheet or stainless steel sheet,
with stainless steel cigarette extinguisher and ashtray

structure en acier, revêtement de tôle à rainures en acier ou acier
inoxydable, cendrier muni d'extincteur à cigarettes

Stahlkonstruktion, Korpus aus gestanztem Stahl- oder Edelstahlblech,
Aschenbecher aus Edelstahl

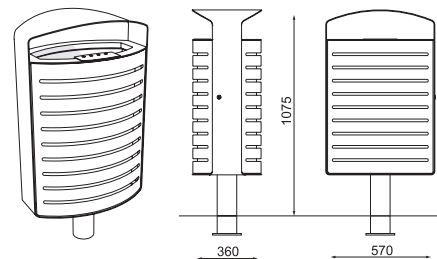

70L LN125
LN125n
 LN126
LN126n

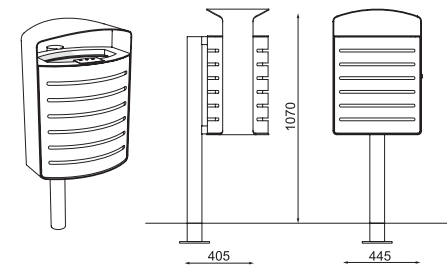

30L LN525
LN525n
 LN526
LN526n

→ mmcite.com

LN135 / 136 / 535 / 536

Litter bin with cover
Corbeille avec couvercle
Abfallbehälter mit Regenschutz

steel frame, covered with perforated steel or stainless steel sheet,
with stainless steel cigarette extinguisher and ashtray

structure en acier, revêtement de tôle perforée en acier ou acier
inoxydable, cendrier muni d'extincteur à cigarettes

Stahlkonstruktion, Korpus aus perforiertem Stahl- oder Edelstahlblech,
Aschenbecher aus Edelstahl

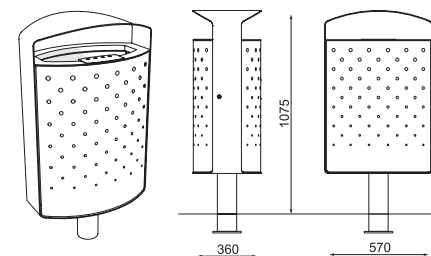

70L LN135
LN135n
 LN136
LN136n

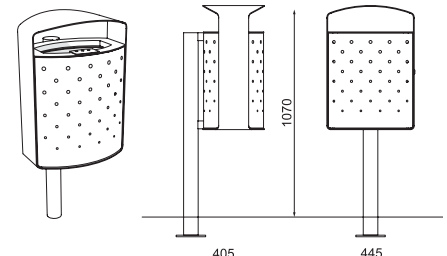

30L LN535
LN535n
 LN536
LN536n

→ mmcite.com

prax

EN

Steel structure of this litter bin represents modern yet classical contour with slightly arched roof. Simple wooden door completes the character of the litter bin. It is predestined to the installation in different public spaces. The version with perforated steel sheet door seems to be of quite industrial design, HPL door moves the final look of the bin rather to the category of indoor furniture and offers the possibility to apply any graphics. Newly, 120 L volume version available or version with integrated space for plastic bags for dog excrements.

Structure made of zinc coated and powder coated steel sheet, lockable door made of acacia or tropical wood, steel sheet, or high pressure laminate. Zinc coated liner or holder for plastic bag (120l) attachment.

FR

Le revêtement de cette corbeille en tôle d'acier galvanisée, aux contours modernes et pourtant classiques, est assorti d'un couvercle légèrement galbé. Une porte simple en bois souligne le caractère inoffensif de la pièce. Peut être installée dans des parcs ou d'autres endroits de la ville. La variante à porte en tôle d'acier perforée présente un aspect plus industriel, tandis que la porte en stratifié haute pression évoque plutôt l'impression d'un meuble. Un décor de motifs graphiques est possible. Une variante de grand volume, 120 litres, est maintenant proposée ou une variante avec un cadre intérieur pour porter un rouleau des sachets plastiques pour les excréments des chiens.

L'enveloppe extérieure est en tôle d'acier revêtu d'une peinture de finition en poudre. La porte verrouillable est en robinier, en bois tropical ou en tôle d'acier galvanisé revêtu d'une peinture de finition en poudre, ou encore en laminés haute pression au design spécial extérieur. La corbeille est équipée d'un panier intégrable de taille intermédiaire en métal galvanisé ou d'un support pour sacs en plastique (120 litres).

DE

Die Ummantelung dieses Abfallbehälters aus Stahl vermittelt moderne, jedoch fast klassische Konturen, die mit einem leicht gewölbten Dach ergänzt sind. Die einfache Holztür unterstreicht den gediegenen Charakter des Abfallbehälters. Somit ist der Abfallbehälter für die Platzierung in den verschiedensten städtischen Bereichen bzw. Parkanlagen vorgesehen. Die Variante mit der Tür aus perforiertem Blech spricht für eine eher industrielle Lage. Die Tür aus Hochdrucklaminat (HPL) lässt die Optik des Abfallbehälters fast das Möbelniveau erreichen und ist mit beliebigem graphischen Mustermotiv bedruckbar. Neu ist die großvolumige Variante mit dem 120 Liter Behälter oder eine Version mit integriertem Behälter für spezielle Hundekottüten.

Korpus aus verzinktem und mit Pulvereinbrennlack beschichtetem Stahlblech, versperrbare Tür aus Robinienholz oder Tropenholz oder auch aus verzinktem pulverbeschichtetem Stahlblech oder HPL und mit Resysta. Wahlweise Innenbehälter aus verzinktem Stahlblech oder Halter für Kunststoffbeutel (120l).

208 209
prax





PRX115 / 116

Litter bin with cover
Corbeille avec couvercle
Abfallbehälter mit Regenschutz

steel outer frame, door made of wooden lamellas
structure en acier, panneau de revêtement en lamelles en bois
Stahlkonstruktion, Korpus mit Holzbelattung

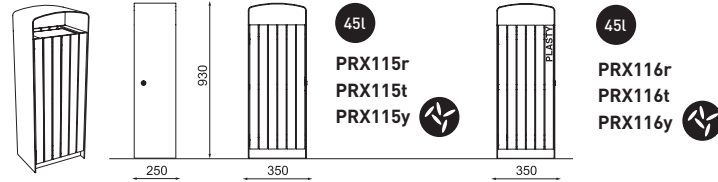

→ mmcite.com

PRX145

Litter bin with cover
Corbeille avec couvercle
Abfallbehälter mit Regenschutz

steel outer frame, door made of perforated steel sheet
habillage en tôle d'acier perforé ou en tôle d'acier inoxydable perforée
Stahlkonstruktion, Korpus aus perforiertem Blech

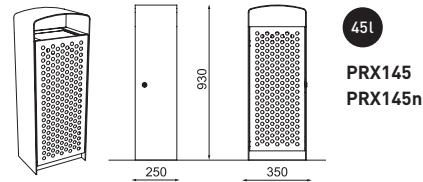

→ mmcite.com

PRX155

Litter bin with cover
Corbeille avec couvercle
Abfallbehälter mit Regenschutz

steel body, door made of HPL or HPL individual decor
– a possibility to apply any graphic theme
structure en acier, habillage en HPL ou HPL décor individuel
– la possibilité d'application de n'importe quel thème graphique
Stahlkonstruktion, Korpus aus HPL Platte oder aus HPL Platte mit beliebigem individuellen Dekor bedruckt



→ mmcite.com

PRX118 / 148

Litter bin for dog excrements
Corbeille pour des dejections canines
Abfallbehälter für Hundekoten

steel outer frame, door made of wooden lamellas / steel sheet
structure en acier, panneau de revêtement en lamelles en bois / tôle d'acier
Stahlkonstruktion, Korpus mit Holzbelattung / Korpus aus Stahlblech

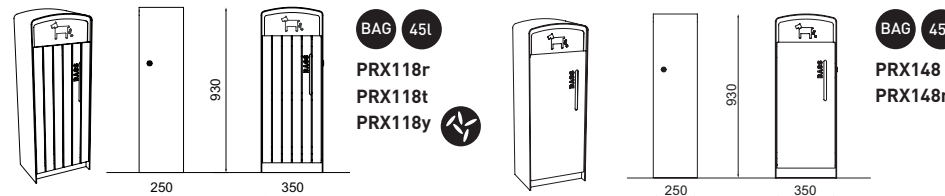

→ mmcite.com



r – acacia wood / bois de robinier / Robinienholz
t – tropical wood / bois tropical / Tropenholz
n – stainless steel / acier inoxydable / Edelstahl

c – HPL individual decor
c – HPL décor individuel
c – HPL individuelles Dekor

○ HPL monochromatic / HPL monochromatique / HPL einfarbig

BAG version with a waste bag holder / version avec support de sac poubelle / Variante mit Halter für Müllsäcke

y – Resysta material, see the page264

y – Resysta, page264

y – Resysta Werkstoff, siehe S.264

PRX315 / B315 / 316 / B316

Litter bin with cover Corbeille avec couvercle Abfallbehälter mit Regenschutz

steel outer frame, door made of wooden lamellas
structure en acier, habillage en lamelles en bois
Stahlkonstruktion, Korpus mit Holzbelattung

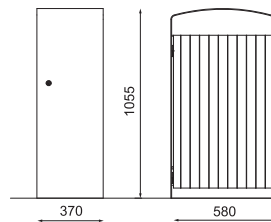

120L	BAG	120L	120L	BAG	120L
PRX315r		PRX-B315r		PRX316r	PRX-B316r
PRX315t		PRX-B315t		PRX316t	PRX-B316t
PRX315y				PRX316y	
PRX-B315y				PRX-B316y	

→ mmcite.com

PRX345 / B345

Litter bin with cover Corbeille avec couvercle Abfallbehälter mit Regenschutz

steel outer frame, door made of perforated steel sheet
habillage en tôle d'acier perforé ou en tôle d'acier
inoxydable perforée
Stahlkonstruktion, Korpus aus perforiertem Blech

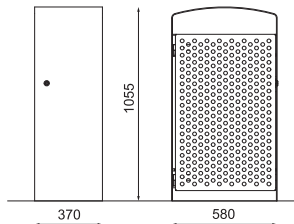
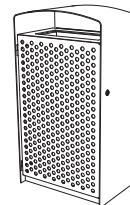

120L	BAG	120L
PRX345		PRX-B345
PRX345n		PRX-B345n

→ mmcite.com

PRX355 / B355

Litter bin with cover Corbeille avec couvercle Abfallbehälter mit Regenschutz

steel body, door made of HPL or HPL individual decor
– a possibility to apply any graphic theme
structure en acier, habillage en HPL ou HPL décor individuel
– la possibilité d'application de n'importe quel thème graphique
Stahlkonstruktion, Korpus aus HPL Platte oder aus HPL Platte
mit beliebigem individuellem Dekor bedruckt

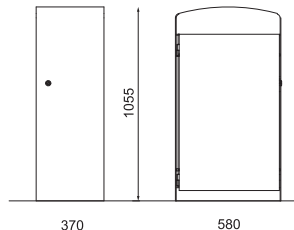
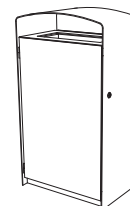

120L	○	BAG	120L
PRX355			
PRX-B355			

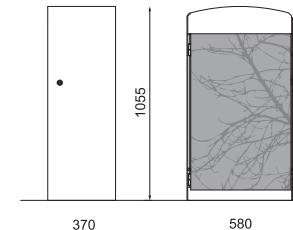

120L		BAG	120L
PRX355c			
PRX-B355c			

→ mmcite.com

crystal

EN

A fully enclosed all-steel litter bin of geometric shape and stable firm structure evokes the impression of a rather elegant bollard. Triple litter bin for sorted waste is a model which is in constant demand. Moreover, the version for dog excrements with integrated space for special plastic bags smartly addresses the current problem experienced by most contemporary cities. For smokers, a large ashtray is now available as well.

Steel structure treated with zinc coating and powder coating, stainless steel cigarette extinguisher, ashtray and liner made of zinc coated steel. Lockable door to be opened forwards. Ground anchoring.

FR

Cette corbeille fermée tout acier de forme géométrique élancée et de construction robuste évoque plutôt une borne élégante. La corbeille triple pour le tri de déchets est une variante de plus en plus demandée. On peut répondre à un problème devenu fréquent dans la plupart des villes par la version avec un espace intégré pour des sachets spéciaux permettant de collecter les excréments de chiens. Pour les fumeurs, un grand cendrier est maintenant disponible.

Le corps de cette corbeille est en acier galvanisé, thermolaqué suivant les coloris de la gamme L'Éteignoir à cigarettes est en acier inoxydable, le cendrier et le réceptacle interne en tôle galvanisée. L'accès verrouillable s'ouvre par l'avant. Ancrage sur la surface.

DE

Der geschlossene Stahlabfallkorb in schlanker geometrischer Form mit stabiler Konstruktion erinnert eher an eine elegante Säule. Eine immer wieder gewünschte Variante ist der Dreier-Abfallkorb für eine sinnvolle Mülltrennung. Die Variante für Entsorgung von Hundekot reagiert mit integriertem Raum für spezielle Abfallbeutel auf aktuelles Problem der Mehrheit von häutigen Städten. Für Raucher steht nun auch ein großvolumiger Aschenbecher zur Verfügung.



Grundkörper aus verzinktem Stahlblech mit Pulvereinbrennlack beschichtet. Aschenbechereinsatz aus Edelstahl, Innenbehälter aus verzinktem Stahl. Mit verschließbarer, nach vorne aufgehender Tür. Möglichkeit einer stabilen Verankerung im Beton.



212 213 crystal



n – stainless steel / acier inoxydable / Edelstahl

-  drop-in area without cover / sans couvercle / ohne Regenschutz
-  drop-in area with cover / avec couvercle / mit Regenschutz

CS110 / 111 / 210 / 211

Litter bin Corbeille Abfallbehälter

steel body, ashtray with stainless steel cigarette extinguisher
corps en acier, cendrier muni d'un éteignoir à cigarettes
Stahlkonstruktion, Aschenbecher aus Edelstahl

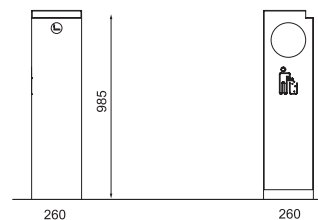

- 32L**
-  CS110
CS110n
-  CS111
CS111n

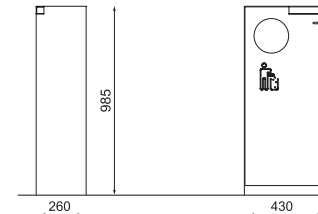
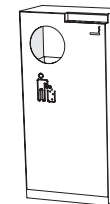

- 55L**
-  CS210
CS210n
-  CS211
CS211n

→ mmcite.com

CS330 / 331 / 350 / 351

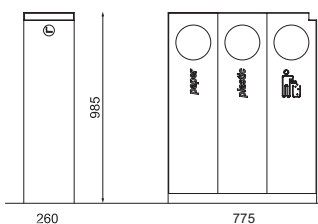
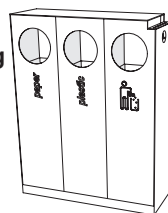

Triple litter bin for sorted waste Corbeille tri sélectif 3 compartiments Abfallbehälter für dreifache Mülltrennung

steel body, ashtray with stainless steel cigarette extinguisher
corps en acier, cendrier muni d'un éteignoir à cigarettes
Stahlkonstruktion, Aschenbecher aus Edelstahl

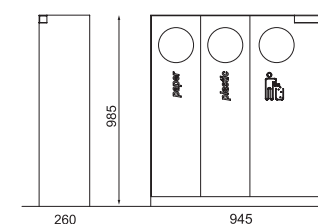
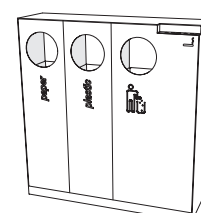

- 3x32L**
-  CS330
CS330n
-  CS331
CS331n



- 2x32L 55L**
-  CS350
CS350n
-  CS351
CS351n

→ mmcite.com

crystal



n – stainless steel / acier inoxydable / Edelstahl

 drop-in area without cover / sans couvercle / ohne Regenschutz

 drop-in area with cover / avec couvercle / mit Regenschut

CP110

Special litter bin for dog excrements Corbeille pour des dejections canines Spezieller Abfallbehälter für Hundekot mit Beutelspender

steel body, integrated space for plastic bags
corps en acier, espace pour sachets intégrés
Stahlkonstruktion, integrierter Spender für Plastikbeutel

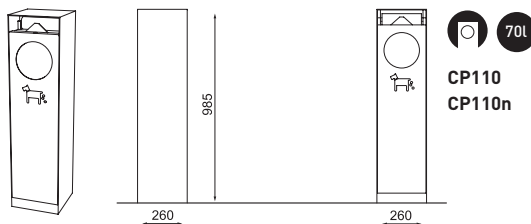

CP110
CP110n

mmcite.com

CSP120

Ashtray Cendrier Aschenbecher

steel or stainless steel body with cigarette extinguisher
corps en acier ou acier inoxydable, cendrier avec lame en acier inoxydable
Korpus aus Stahl- oder Edelstahl mit Zigarettenlöscher

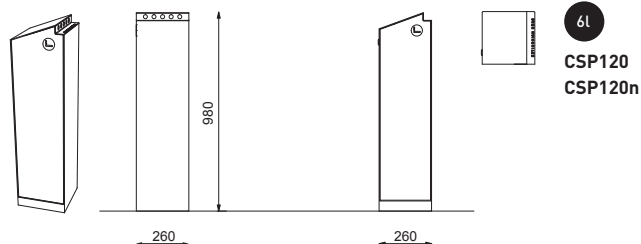

CSP120
CSP120n



radium

EN A geometrically styled body with softly rounded edges benefiting from the technology of bent steel sheet. The supporting structure contains an inserted liner. It is considered as a great example of elegant bin with high resistance and design based on the Radium bench.

Steel parts treated with zinc coating and powder coating. Lockable door to be opened forwards, ashtray in the cover. Zinc coated liner. Ground anchoring.

FR Un corps aux lignes géométriques formées d'arêtes courbes obtenues par la technique de la tôle d'acier pliée. L'anneau porteur contient le réceptacle interne. L'ensemble est un exemple de paniers élégants d'une haute résistance et de constructions de conception sur le banc Radium.

Structure en acier galvanisé, thermolaqué suivant les coloris de la gamme. L'accès verrouillable s'ouvre par l'avant, le couvercle est muni d'un cendrier. Le réceptacle est en tôle galvanisée. La fixation se fait dans une base de béton ou dans le pavage.

DE Geometrisch geformter Körper mit weichen Kanten, aus gebogenem Stahlblech geformt. Der umfassender Stahlring versteckt den eingelegten Innenbehälter. Das Konzept dieses eleganten und widerstandsfähigen Abfallbehälters stammt von der Bankserie Radium.

Verzinkte Stahlkonstruktion, die Ummantelung besteht aus verzinktem Stahlblech, mit Pulvereinbrennlack beschichtet. Durch die verschließbare, nach vorn aufgehende Tür; kann der Innenbehälter aus verzinktem Stahlblech herausgenommen werden. Ein im Dach integrierter Edelstahlaschenbecher komplettiert die Konstruktion. Verankerung im Beton oder auf Pflaster.

Design: David Karásek, Radek Hegmon



214 215
crystal
radium

07 / 2020 / mmcite.com

KR120

Litter bin Corbeille Abfallbehälter

body made of steel sheet, ashtray with stainless steel cigarette extinguisher

corps en tôle d'acier, cendrier muni d'un éteignoir à cigarettes

Korpus aus Stahlblech, Aschenbecher aus Edelstahl

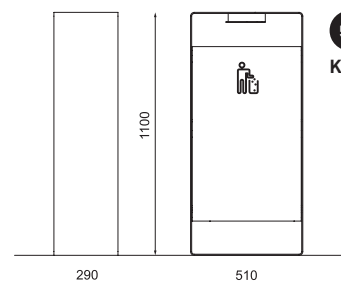
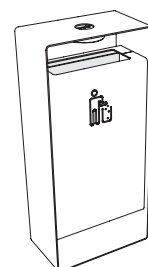
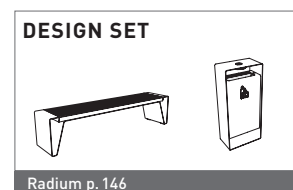

55L
KR120

→ mmcite.com



valet

EN

Slim decent ashtray, design based on the Lot bollards, representing the kind of ashtray for various public spaces. In different model it functions as a holder for plastic bags for dog excrements. Robust structure and easy maintenance belong to the advantages of this current-design element of street furniture.

Zinc coated and powder coated L-profile bollard with lockable stainless steel container for ashtray or bags for dog excrements. In-ground anchoring.

FR

Un cendrier discret et indépendant, s'associant la gamme des bornes Lot convient à tous types d'emplacements. Une variante de ce modèle fait office de support de sacs en plastique pour les déjections canines.

Une structure robuste et une utilisation facile sont les principaux atouts de cet élément moderne du mobilier urbain.

DE

Basis dieses Aschenbeckers bildet die Pollerserie lot. Ein schlanker, dezenter Aschenbecher, der sich für die verschiedensten Räume eignet. Abgewandelt als Beutelspender für Hundekot ist valet ein Muss für jeden Stadtpark. Die robuste Konstruktion garantiert Beständigkeit und einfache Pflege.

Die verzinkte Stahlsäule aus einem L-Profil trägt den abschließbaren Edelstahlaschenbecher oder Behälter mit Beuteln für Hundekot. Verankerung unter dem Pflaster.

Design: David Karásek, Radek Hegmon



VT110 / 120

VT115

VT510

Ashtray Cendrier Aschenbecher

*steel bollard, stainless steel ashtray with cigarette extinguisher
montant en acier, cendrier en acier inoxydable avec éteignoir à cigarettes
Stahlpfosten, Aschenbecher aus Edelstahl mit Zigarettenslöscher*

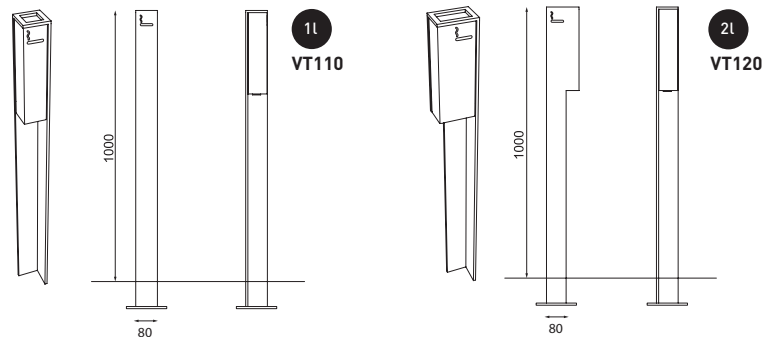

Moveable ashtray Colonne en fer avec cendrier modulable Versetzbarer Aschenbecher

*stainless steel ashtray with cigarette extinguisher
cendrier en acier inoxydable avec éteignoir à cigarette
Aluminiumsäule, Aschenbecher aus Edelstahl
mit Zigarettenslöscher*

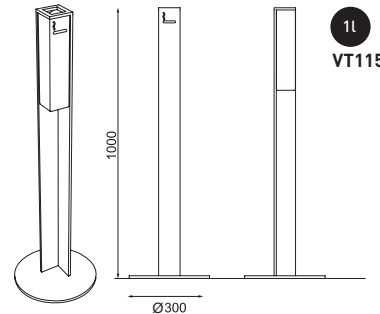

Independent carrier for plastic bags for dog excrements Support indépendant pour sachets à excréments de chiens / support caponiches Selbständiger Beutelspender für Hundekot

*steel bollard, stainless steel box for plastic bags
montant en acier, caponiche avec un rouleau de sachets plastiques
Stahlpfosten, Edelstahlspender für Plastikbeutel*

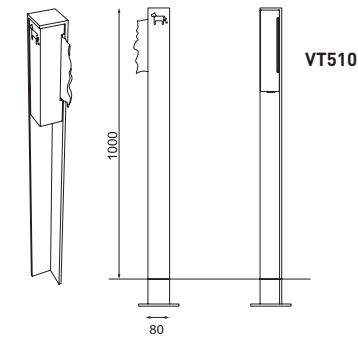



Bílovice 519
687 12 Bílovice
Czech Republic
m +420 724 754 820
m +420 733 628 156
m +420 725 067 076
sales@mmcite.cz

mmcite.com